

# Инструкция по эксплуатации

StarLine X96v2

04/19/2021

1	Обязательные меры безопасности при использовании функции запуска двигателя .....	6
2	Меры безопасности при зарядке аккумулятора вашего автомобиля ..	7
3	Общее описание.....	8
3.1	Пластиковая карта.....	8
3.2	Метка.....	9
4	Технические характеристики.....	11
5	Световая и звуковая индикация .....	13
5.1	Настройка световой и звуковой индикации .....	13
5.2	Таблица индикации.....	13
5.3	Индикация светодиода .....	14
5.4	Индикация звукового извещателя.....	15
6	Управление комплексом с помощью брелока .....	16
6.1	Брелоки.....	16
6.2	Значение пиктограмм на брелоке .....	17
6.2.1	Запуск двигателя.....	17
6.2.2	Режимы работы .....	18
6.2.3	Зоны охраны.....	18
6.2.4	Датчики .....	19
6.2.5	Дополнительная информация .....	20
6.3	Основные команды управления с брелока .....	20
6.4	Курсорное меню .....	24
6.5	Меню настроек.....	25
6.6	Меню звуковых профилей брелока .....	28
6.7	Функция «Автоматическая блокировка кнопок» .....	30
6.8	Функция «Поиск брелока».....	31
7	Управление комплексом с помощью метки.....	32
7.1	Внешний вид.....	32
7.2	Проверка наличия связи .....	32

7.3	Управление комплексом.....	32
7.4	Замена элемента питания .....	33
8	Режимы работы .....	35
8.1	Режим «В охране».....	36
8.1.1	Включение охраны без звуковых сигналов подтверждения .....	36
8.1.2	Экстренное включение охраны .....	37
8.2	Режим «Снято с охраны».....	37
8.2.1	Выключение охраны без звуковых сигналов подтверждения .....	37
8.3	Функция «Запирание центрального замка в поездке».....	38
8.4	Функция «Отпирание центрального замка в поездке» .....	38
8.5	Функция «Отпирание багажника в режиме «Охрана» .....	39
8.6	Функция «Блокировка системы бесключевого доступа».....	39
8.7	Режим «Тревога» .....	39
8.8	Режим «Паника» .....	40
8.9	Режим «Антиграбление» .....	40
8.9.1	Режим «Антиграбление» по команде владельца .....	40
8.9.2	Режим «Антиграбление» по пропаданию метки или брелока.....	41
8.10	Режим «Slave».....	42
8.11	Режим «Свободные руки» .....	43
8.12	Сервисный режим .....	44
8.12.1	Автоматический выход из сервисного режима.....	45
8.13	Функция «Контроль состояния автомобиля» .....	45
8.14	Функция «Запрет поездки».....	46
8.15	Функция «Запуск двигателя» .....	46
8.16	Функция «Предпусковой подогреватель двигателя» .....	48
8.17	Функция «Турботаймер» .....	50
8.18	Режим «Пляж».....	50
8.19	Функция «Управление видеорегистратором» .....	51
8.20	Режим «Опасная парковка».....	51
9	Команды управления по GSM.....	53
9.1	Настройка оповещений .....	53

9.2	Список команд голосового меню.....	53
9.3	Список SMS-команд .....	55
9.3.1	Основные команды.....	55
9.3.2	Информационные команды.....	65
9.3.3	Настройки GSM .....	67
10	Изменение настроек.....	78
11	Регистрация брелоков, брелоков-меток BLE и смартфонов.....	79
11.1	Вход в режим регистрации устройств.....	79
11.2	Регистрация основных и дополнительных брелоков.....	80
11.3	Регистрация брелоков-меток BLE .....	80
11.4	Регистрация смартфона.....	81
11.4.1	Удаление смартфона из памяти охранного комплекса.....	81
11.5	Выход из режима регистрации устройств.....	81
12	Регистрация кодового реле StarLine R4.....	82
13	Экстренное снятие с охраны.....	83
13.1	Ввод кода экстренного снятия с охраны с помощью сервисной кнопки .....	83
13.1.1	Экстренное снятие с охраны для автомобилей с кнопкой СТАРТ/СТОП.....	85
13.2	Ввод кода экстренного снятия с охраны с помощью емкостного сенсора StarLine EC-1.....	85
14	Изменение кода авторизации владельца.....	86
15	Изменение кода экстренного выключения охраны .....	88
15.1	Изменение кода экстренного выключения охраны с помощью SMS-команды.....	89
15.2	Изменение кода экстренного выключения охраны с помощью сервисной кнопки .....	89
15.3	Изменение кода экстренного выключения охраны с помощью кнопки трансивера.....	91

Пожалуйста, прочитайте внимательно!

Перед началом эксплуатации охранного комплекса внимательно прочитайте настоящую инструкцию и обратите особое внимание на разделы, отмеченные знаком ⚠. Для того чтобы определить, подходит ли данный охранный комплекс для Вашего автомобиля, руководствуйтесь требованиями изготовителя автомобиля и инструкцией по эксплуатации автомобиля.

Если Вы не смогли определить, подходит ли данный охранный комплекс для установки на автомобиль, верните его продавцу в течение 14 дней с момента покупки.

Охранный комплекс является сложным техническим устройством, предполагающим подключение к цепям автомобиля, связанным с работой двигателя.

Установка охранного комплекса должна быть произведена только специально обученными квалифицированными специалистами.

Запрещается осуществлять монтаж, программирование, обслуживание, ремонт и разборку-сборку охранного комплекса лицами, не являющимися квалифицированными специалистами и не прошедшими обучение и проверку знаний по технике безопасности.

При программировании параметров охранного комплекса устанавливаемые параметры не должны противоречить требованиям инструкции по эксплуатации автомобиля.

Пользователь несет полную ответственность за ущерб, причиненный людям, животным и имуществу в результате использования охранного комплекса не по его прямому назначению или с нарушениями требований безопасности, изложенных в настоящей инструкции.

Изготовитель не несет ответственности за убытки и несчастные случаи, вызванные несоблюдением правил безопасности и требований, изложенных в настоящей инструкции.

Во избежание возможных недоразумений сохраняйте документы, прилагаемые к охранному комплексу при продаже. Проверьте заполнение гарантийного талона, в том числе наличие даты продажи и печати продавца. При отсутствии даты продажи (покупки) гарантийный срок исчисляется с момента изготовления охранного комплекса.

Срок службы охранного комплекса составляет 5 лет при условии, что изделие устанавливается и эксплуатируется в соответствии с инструкциями по эксплуатации, установке и схемой подключения.

Если у вашего охранного комплекса есть брелок или беспроводная метка:

- не носите брелок или метку на одной связке с ключами от автомобиля;
- при передаче автомобиля на обслуживание или мойку всегда переводите комплекс в сервисный режим. Не передавайте метки и брелоки третьим лицам для предотвращения несанкционированного доступа к охранным функциям;
- не оставляйте брелоки или метки в местах, доступных для детей и животных;
- не допускайте попадание жидкостей в брелок;
- если на дисплее брелока появилась иконка, предупреждающая о разряде элемента питания брелока, заблаговременно примите меры по замене элемента питания;
- храните запасной элемент питания в автомобиле в заводской упаковке.

Полная электронная версия инструкции доступна на сайте [help.starline.ru](http://help.starline.ru).

# 1 Обязательные меры безопасности при использовании функции запуска двигателя

Необходимо помнить, что автомобиль является источником повышенной опасности. Раздел 12.8 правил дорожного движения гласит: «Водитель может покинуть свое место или оставить транспортное средство, если им приняты необходимые меры, исключающие самопроизвольное движение транспортного средства или использование его в отсутствие водителя».

Перед эксплуатацией охранного комплекса внимательно ознакомьтесь с мерами безопасного использования функции дистанционного или автоматического запуска двигателя, изложенными ниже:

1. Всегда паркуйте автомобиль на открытой, хорошо проветриваемой площадке.
2. Всегда ставьте автомобиль на стояночный тормоз, который должен находиться в исправном состоянии и исключать возможность движения автомобиля.
3. Оставляя автомобиль, обязательно устанавливайте рычаг управления автоматической трансмиссии в положение «PARK», а рычаг переключения ручной коробки передач — в нейтральное положение.
4. Если в Вашем автомобиле установлена ручная коробка передач, то перед включением функции дистанционного или автоматического запуска двигателя обязательно выполняйте процедуру подготовки к запуску двигателя — «программную нейтраль».
5. Никогда не передавайте брелки управления охранным комплексом детям, а также другим лицам без их предварительного ознакомления с инструкцией по эксплуатации.
6. Перед тем как включить функцию дистанционного или автоматического запуска двигателя:
  - убедитесь в исправном состоянии автомобиля;
  - убедитесь в наличии достаточного количества топлива, масла, охлаждающей жидкости и т. д.;
  - установите параметры работы отопителя салона (кондиционера), обогрева стекол и других аксессуаров на необходимые уровни;
  - установите регулятор обдува салона на циркуляцию воздуха, что позволит более эффективно прогреть или охладить воздух в автомобиле.

## 2 Меры безопасности при зарядке аккумулятора вашего автомобиля

Помните, что любой процесс заряда аккумулятора связан с подачей на аккумулятор и, соответственно, в бортовую сеть автомобиля напряжения больше номинального 12 В. Оно может повредить электронное оборудование автомобиля и оборудование, дополнительно установленное на Вашем автомобиле.

Не используйте зарядные и пуско-зарядные устройства для заряда аккумулятора непосредственно на автомобиле без отключения клемм аккумулятора от бортовой сети в режимах:

- быстрой зарядки повышенным током (режимы «boost» или аналогичные);
- различных режимов СТАРТ, предназначенных для запуска двигателя;
- в режиме заряда 24 В аккумуляторов.

Не используйте пуско-зарядные устройства для запуска двигателя без подключенного аккумулятора и с подключенными неисправными аккумуляторами (короткие замыкания в банках, разрушение пластин и т. п.).

Не используйте неисправные зарядные устройства, зарядные устройства на 24 В и устройства, не предназначенные для зарядки аккумуляторов, например, сварочные инверторы.

Все указанные выше устройства и режимы могут вызвать неконтролируемую подачу повышенного напряжения более 25 В и до 60 В в бортовую сеть автомобиля и привести к выходу из строя электронных компонентов охранного комплекса и оборудования автомобиля.

Не рекомендуется использовать метод прикуривания для заряда аккумулятора. Даже описанные «безопасные» способы прикуривания безопасны только для автомобиля «донора». Подключение и отключение полностью разряженного или неисправного аккумулятора на вашем автомобиле при работающем двигателе может вывести из строя электронные устройства вашего автомобиля и автосигнализацию из-за короткого замыкания или бросков повышенного напряжения, возникающих при подключении и отключении аккумулятора.

В случае использования указанных выше устройств и режимов ответственность за повреждение электронного оборудования лежит на владельце автомобиля.

Соблюдайте технологию безопасной зарядки аккумулятора!

Перед зарядкой клеммы аккумулятора должны быть отключены от бортовой сети автомобиля. После этого можно начать процесс зарядки аккумулятора. После зарядки подключите аккумулятор к бортовой сети автомобиля.

Такая необходимость объясняется тем, что без измерительных приборов Вы не можете определить исправность, состояние аккумулятора и причину его разряда (наличие внутренних коротких замыканий или обрывов). Любое подключение зарядного устройства к неисправному аккумулятору вызывает риск повреждения электронного оборудования автомобиля и охранного комплекса повышенным напряжением.

## 3 Общее описание

Охранно-телематический комплекс **StarLine X96 (v2)** (далее — комплекс) предназначен для охраны автотранспортного средства от угона и разбойного нападения. Комплекс оснащен функциями мониторинга и дистанционного запуска двигателя.

Местоположение автомобиля определяется с помощью спутников системы глобального позиционирования GPS/ГЛОНАСС.

Управление комплексом осуществляется при помощи брелока, SMS-команд, голосового меню, беспроводной метки, из мобильного приложения StarLine или из личного кабинета на сайте [www.starline-online.ru](http://www.starline-online.ru). Для входа в личный кабинет используйте логин и пароль, указанные на пластиковой карте владельца, входящей в комплект поставки.

Основные преимущества:

- работа в режиме «Slave» (включение или выключение режима охраны штатным брелоком автомобиля);
- идентификация водителя с помощью беспроводной метки или смартфона по протоколу Bluetooth Smart;
- подключение беспроводного подкапотного блока **StarLine R6** для управления замками капота, сиреной, блокировкой двигателя, измерения температуры двигателя и контроля концевого выключателя капота;
- дополнительная авторизация владельца посредством беспроводной метки, смартфона или ввода секретного кода штатными кнопками;
- диалоговый код управления StarLine с индивидуальными ключами шифрования 128 бит, гарантирующий надежную защиту от всех известных кодграбберов;
- возможность установки модуля 2CAN+2LIN для получения статусов и управления по CAN-шине;
- дистанционный и автоматический запуск двигателя;
- поддержка бесключевого модуля временного отключения штатного иммобилайзера Fortin при аналоговом подключении или по цифровым шинам CAN, LIN по технологии iKEY;
- дистанционное управление устройствами предпускового подогрева двигателя;
- определение координат, скорости и направления движения транспортного средства;
- определение параметров движения, стиля вождения;
- контроль параметров автомобиля (пробег, коды ошибок, напряжение бортовой сети и т.д.);
- автоматическая передача данных на сервер мониторинга;
- запись и хранение данных в энергонезависимой памяти («черный ящик»). Журнал событий содержит информацию о треках за последние 1000 километров при движении в городе и 5000 — по трассе и о 13000 событий;
- управление функциями и отображение параметров на сервере мониторинга и в мобильном приложении StarLine;
- высокочувствительная антенна ГЛОНАСС+GPS;
- сервисная кнопка, совмещенная со светодиодным индикатором статуса системы;
- универсальные переназначаемые входы/выходы;
- специальная программа StarLine Мастер, позволяющая произвести индивидуальную настройку комплекса в зависимости от пожеланий владельца и особенностей автомобиля.

### 3.1 Пластиковая карта

В комплект поставки входит пластиковая карта на которой указаны:

- **Сервисный код** — предназначен для настройки и программирования параметров комплекса с помощью приложения StarLine Мастер.
- **Код экстренного выключения охраны** — предназначен для экстренного снятия с охраны.



- **Логин и пароль** — предназначен для входа в личный кабинет на сайте [www.starline-online.ru](http://www.starline-online.ru).

**ВНИМАНИЕ!** Не сообщайте никому код экстренного выключения охраны! Помните, что зная код экстренного выключения охраны, злоумышленник может отключить защитные функции.

## 3.2 Метка

**ВНИМАНИЕ!** Метки, входящие в комплект поставки, изначально находятся в транспортном режиме, в котором они отключены! Нажатие кнопки метки в этом режиме будет индцироваться зеленой и красной вспышками встроенного светодиода.

Перед началом эксплуатации необходимо несколько раз нажать кнопку метки до изменения цвета вспышек на зеленый.

Если элемент питания метки разряжен, то при включении зажигания прозвучат 3 сигнала звукового извещателя и на номер владельца будет отправлено SMS-сообщение. Рекомендуем как можно скорее заменить элемент питания.

Для замены элемента питания аккуратно плоским металлическим или пластиковым предметом (металлическая линейка, тонкий пластик) откройте корпус метки и, соблюдая полярность (как изображено на фотографии), установите элемент питания в отсек. Перед закрытием корпуса метки установите водозащитную прокладку между ее частями. После установки элемента питания в метку комплекс готов к эксплуатации.

### Управление комплексом с помощью метки

Команда	Продолжительность нажатия
Поставить/снять с охраны	1 коротко
Включить/отключить режим «Антиграбление по метке»	длительно (1 уровень)
Включить/отключить сервисный режим	длительно (2 уровень)

Продолжительность нажатий на кнопку метки:

- коротко — нажать и отпустить кнопку, после этого последует вспышка, соответствующая текущему режиму работы;
- длительно — удерживать кнопку до появления вспышек светодиода. Предусмотрено два уровня длительности нажатия:
  - 1 уровень — удерживать кнопку до появления длительной вспышки светодиода, соответствующей текущему режиму работы;
  - 2 уровень — нажать и удерживать кнопку метки, после чего последуют две короткие вспышки и одна длительная, и снова серия коротких вспышек — отпустить кнопку.

### Световая индикация метки

<b>Индикация</b>	<b>Значение</b>
зеленый	Режим «Антиграбление по метке» отключен
красный	Режим «Антиграбление по метке» включен
желтый	Сервисный режим включен

## 4 Технические характеристики

Параметр	Значение
Стандарт GSM	900-1800 МГц
Исполнение антенны GSM	внешняя
Радиоканал ближнего действия	Bluetooth Smart
Рабочая частота брелоков	868,7 - 869,2 МГц
Дальность управления брелоком	до 1500 м
Дальность оповещения на брелок	до 2000 м
Интерфейсы	<ul style="list-style-type: none"> <li>• 2 CAN</li> <li>• 2 LIN</li> <li>• 1 USB</li> <li>• 24 перенастраиваемых канала, на которые можно назначить:               <ul style="list-style-type: none"> <li>• 16 выходов типа ОК 500 мА (но не более 2А одновременно)</li> <li>• 13 аналоговых входов</li> <li>• 2 двухтактных выхода 7 А</li> <li>• 2 универсальных положительных выхода 10 А</li> <li>• 8 универсальных дискретных входов;</li> <li>• 11 дискретных входов отрицательной полярности</li> <li>• 2 дискретных входа положительной полярности</li> <li>• 1 силовой положительный выход 2А</li> <li>• 1 силовой положительный выход 0.7А</li> <li>• 1 отрицательный выход 1А</li> <li>• 1 частотный вход</li> </ul> </li> <li>• разъем для подключения внешней антенны GPS/ГЛОНАСС;</li> <li>• разъем для подключения внешней GSM антенны</li> <li>• разъем подключения модуля приемопередатчика с сервисной кнопкой или сервисной кнопки</li> <li>• разъем для подключения датчика температуры двигателя</li> </ul>
Диапазон измеряемых напряжений (аналоговый вход)	0-5 В (12бит)

<b>Параметр</b>	<b>Значение</b>
Чувствительность GPS/ГЛОНАСС приемника	<ul style="list-style-type: none"><li>• -148dBm – “холодный” старт</li><li>• -163dBm – “горячий” старт</li><li>• -165dBm – в режиме слежения</li></ul>
Напряжение питания	8-16 В
Степень защиты метки	IP67
Диапазон рабочих температур	от -40 до +85 °С
Габариты основного блока	106x63x17 мм
Вес	63г

## 5 Световая и звуковая индикация

- 5.1 Настройка световой и звуковой индикации
- 5.2 Таблица индикации
- 5.3 Индикация светодиода

### 5.1 Настройка световой и звуковой индикации



В комплексе предусмотрено несколько вариантов индикации при переходе в режимы «Снято с охраны», «В охране» и «Тревога»:



- скрытая — индикация световыми и звуковыми сигналами отключена;
- тихая — включена индикация только световыми сигналами;
- звуковая — включена индикация только звуковыми сигналами;
- полная — включена индикация световыми и звуковыми сигналами.

По умолчанию включено звуковое оповещение сиреной и аварийной световой сигнализацией. Вариант индикации можно настроить в мобильном приложении StarLine (Настройки → Расширенные настройки → Управление световыми сигналами и сиреной) или в личном кабинете на сайте [starline.online](http://starline.online) (Настройки → Основные параметры → Управление световыми сигналами и сиреной).

### 5.2 Таблица индикации

Охранный комплекс сообщает о своем состоянии при помощи звуковых (сирена) и световых (поворотники) сигналов:

-  — короткий сигнал;
-  — длинный сигнал.



Событие	Световые сигналы	Звуковые сигналы
Включение охраны		
Включение охраны с нарушением одной из зон		
Включение охраны с отключением режима «Свободные руки»		
Включение охраны с отключением режима «Свободные руки» с нарушением одной из зон		
Выключение охраны		

Событие	Световые сигналы	Звуковые сигналы
Выключение охраны (за цикл охраны была нарушена одна из зон)		
Выключение охраны с отключением режима «Свободные руки»	—	
Тревога	30 секунд	30 секунд
Тревога предупредительного уровня		
Паника	10 секунд	10 секунд
Открытие багажника		
Выключение режима «Антиграбление»	—	

### 5.3 Индикация светодиода

Состояние комплекса	Светодиод
Снято с охраны	не горит
Снято с охраны с включенным зажиганием и нарушением одной из зон (двери, капот, багажник)	1 раз в 5 секунд
В охране	1 раз в секунду
В охране с включенным режимом «Свободные руки»	2 раза в секунду
Двигатель работает	горит постоянно
Сервисный режим	не горит
Включена функция «Запрет поездки»	не горит
Включен режим «Антиграбление»	10 раз в секунду
Код экстренного выключения охраны введен неверно	4 раза
Ввод кода экстренного выключения охраны заблокирован на 15 минут	5 раз
Код экстренного выключения охраны введен верно	2 раза

## 5.4 Индикация звукового извещателя

Событие	Индикация
Ожидание авторизации	10 сек
Разряд элемента питания метки (при включении зажигания)	
Успешный ввод кода авторизации владельца	
Неправильный ввод кода авторизации владельца	

## 6 Управление комплексом с помощью брелока

- 6.1 Брелоки
- 6.2 Значение пиктограмм на брелоке
  - 6.2.1 Запуск двигателя
  - 6.2.2 Режимы работы
  - 6.2.3 Зоны охраны
  - 6.2.4 Датчики
  - 6.2.5 Дополнительная информация
- 6.3 Основные команды управления с брелока
- 6.4 Курсорное меню
- 6.5 Меню настроек
- 6.6 Меню звуковых профилей брелока
- 6.7 Функция «Автоматическая блокировка кнопок»
- 6.8 Функция «Поиск брелока»

### 6.1 Брелоки

В состав комплекса входят два брелока:

1. **Брелок с ЖКИ (жидкокристаллическим индикатором).**  
Для брелока с ЖКИ используется элемент питания типа AAA 1.5 В.  
Срок службы элемента питания брелока с ЖКИ составляет до 6 месяцев в зависимости от условий эксплуатации.
2. **Дополнительный брелок:**



Для дополнительного брелока используется элемент питания типа CR2032 3 В.  
Срок службы элемента питания дополнительного брелока составляет до 1 года в зависимости от условий эксплуатации.







Основной и дополнительный брелоки равноценны по криптостойкости. Для передачи команд управления в обоих брелоках используется диалоговый алгоритм обмена данными, исключающий интеллектуальный электронный взлом.

Информация о текущем состоянии охранного комплекса передается в основной брелок и отображается на дисплее. В дополнительном брелоке функции оповещения не предусмотрены, он предназначен только для передачи основных команд управления.







## 6.2 Значение пиктограмм на брелоке

### 6.2.1 Запуск двигателя



Иконка	Значение
	Двигатель запущен
	Включен автоматический запуск по будильнику
	Включен автоматический периодический запуск
	Включен автоматический запуск по температуре
	Включен автоматический запуск по падению напряжения АКБ
	Выполнена программная нейтраль
	Включен подогрев двигателя (мигает)

## 6.2.2 Режимы работы







Иконка	Значение
	Автомобиль под охраной
	Режим «Свободные руки»
	Сервисный режим
	Режим настроек и программирования
БЛ ПК	Блокировка кнопок брелока
ГР АБ	Режим «Антиграбление»

## 6.2.3 Зоны охраны



Иконка	Значение
	Включено зажигание
	Затянут стояночный тормоз
	Открыт капот

Иконка	Значение
	Открыта дверь
	Открыт багажник

### 6.2.4 Датчики

Иконка	Значение
	Сработал датчик наклона или движения
dd - 1	Сработал дополнительный датчик 1
dd - 2	Сработал дополнительный датчик 2
 + dH	Сработал датчик наклона
 + dd	Сработал датчик движения
	Сработал предупредительный уровень датчика удара
	Сработал тревожный уровень датчика удара
	Датчик удара отключен

## 6.2.5 Дополнительная информация

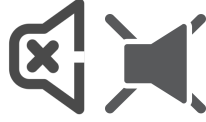
Иконка	Значение
	Передача данных
	Замените батарейку в брелоке
	Звук сирены включен
	Сирена отключена

## 6.3 Основные команды управления с брелока

Нумерация кнопок основного брелока:

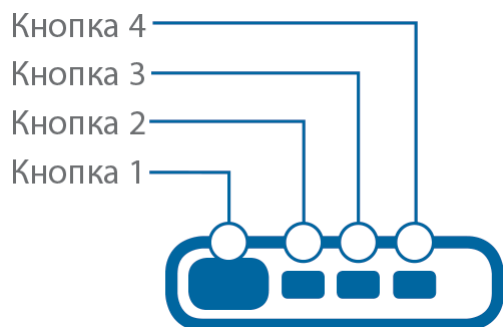

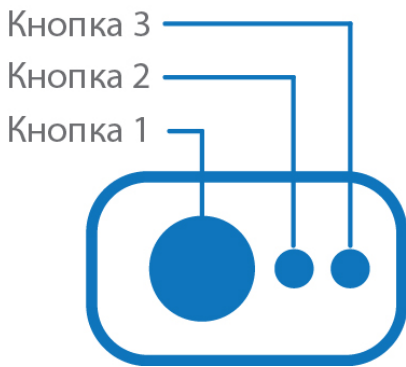

Нумерация кнопок дополнительного брелока:











В настоящем руководстве используются следующие термины продолжительности нажатий на кнопки брелока:

<p><b>Короткое нажатие</b></p>	<p>Одно нажатие кнопки (или двух кнопок одновременно) продолжительностью менее 1,5 секунды</p> <p>Пример:  – короткое нажатие первой кнопки;</p> <p> – короткое нажатие одновременно кнопок 2 и 3</p>
<p><b>Длительное нажатие</b></p>	<p>Нажатие и удерживание кнопки или двух кнопок до появления мелодичного звукового сигнала и вибросигнала. Предусмотрено два уровня длительного нажатия:</p> <ul style="list-style-type: none"> <li>• Длительное нажатие первого уровня – длительное нажатие кнопки до первого звукового сигнала;</li> </ul> <p>Примеры:  – длительное нажатие первой кнопки;</p> <p> – длительное нажатие первой и второй кнопки</p> <ul style="list-style-type: none"> <li>• Длительное нажатие второго уровня – длительное нажатие кнопки до второго звукового сигнала;</li> </ul> <p>Примеры:  – длительное нажатие четвертой кнопки второго уровня</p>
<p><b>Двойное нажатие</b></p>	<p>Два нажатия одной кнопки в течение 1 секунды.</p> <p>Пример:  – двойное нажатие кнопки 1.</p>

<b>Тройное нажатие</b>	Три нажатия одной кнопки в течение 1 секунды.  Пример:  – тройное нажатие кнопки 1.
<b>Последовательное нажатие</b>	Два нажатия одной или разных кнопок. Первое нажатие должно быть <b>длительным</b> (первого или второго уровня), второе нажатие – коротким. Перед вторым нажатием первую кнопку нужно отпустить.  Пример:  – последовательное нажатие кнопок 2 и 1

Основные команды управления с брелока:

<b>Команда</b>	<b>Комбинация кнопок</b>
Включить охрану	
Включить охрану без звуковых сигналов подтверждения	
Выключить охрану	
Выключить охрану без звуковых сигналов подтверждения	
Запросить температуру двигателя, салона, напряжение АКБ, уровня топлива. Во время автоматического запуска двигателя – оставшееся время работы.	
Запустить двигатель	
Остановить двигатель	
Включить предпусковой подогреватель двигателя	

Команда	Комбинация кнопок
Выключить предпусковой подогреватель двигателя	
Поиск автомобиля на парковке	
Включить/отключить датчик удара	
Включить/отключить датчик наклона и движения	
Включить режим «Паника»	
Отпереть багажник	
Включить автоматический запуск	курсорное меню
Включить/отключить сервисный режим	 или курсорное меню
Включить/отключить режим «Свободные руки»	курсорное меню
Включить/отключить блокировку кнопок	
Включить/отключить функцию «Автоблокировка кнопок»	
Включить только вибросигнал брелока	
Включить звуковой профиль «ЗВУК 2»	
Включить звуковой профиль «ЗВУК 1»	
Включить звуковой профиль «ЗВУК 0»	
Включить звуковой профиль «ЗВУК --»	

Команда	Комбинация кнопок
Запуск программы гибкой логики	

## 6.4 Курсорное меню

Управление некоторыми функциями охранного комплекса осуществляется из курсорного меню: управление режимом «Свободные руки», сервисным режимом, настройка автоматического запуска двигателя.

Вход и выход из меню осуществляется длительным удержанием кнопки 4 первого уровня: 



. Если в течение 15 секунд не нажимать кнопки брелока, произойдет автоматический выход из меню.

При входе в меню курсор будет установлен на первой пиктограмме. Переход к следующему и предыдущему пункту меню осуществляется коротким нажатием на кнопки ,





соответственно. Выбор функции осуществляется коротким нажатием кнопок 2 и 3: 

. Изменение значения параметра осуществляется нажатием на кнопки  (уменьшение и увеличение соответственно). При длительном удержании кнопки скорость изменения значения параметра возрастает. Переход к пунктам меню, изменение параметра и выход из меню будут подтверждены мелодичным звуковым сигналом.

Описание и управление настройками приведены в таблице.



Пиктограмма	Параметр	Описание	Шаг настройки
	Режим "Свободные руки"	Включить/отключить режим "Свободные руки"	—



Пиктограмма	Параметр	Описание	Шаг настройки
	Автоматический запуск двигателя и предпускового подогревателя по будильнику	Установить часы и минуты запуска двигателя.  Переключение между настройками запуска двигателя и подогревателя осуществляется коротким нажатием кнопок <b>1</b> <b>2</b> и <b>3</b> <b>4</b> брелока.  При настройке запуска двигателя на экране будет отображаться цифра «1», при запуске предпускового подогревателя – цифра «2».	1 минута
	Автоматический запуск по таймеру	Установить периодичность запуска двигателя в часах	1 час
	Автоматический запуск по температуре	Установить значение температуры в градусах Цельсия	1 °C
	Автоматический запуск по напряжению	Установить значение напряжения АКБ в Вольтах	0,1 В
	Сервисный режим	Включить/отключить сервисный режим	—

## 6.5 Меню настроек

Меню настроек предназначено для настройки параметров работы комплекса.

Вход и выход из меню настроек осуществляется длительным нажатием кнопки  . После входа в меню на экране брелока появится текущее состояние настроек комплекса:



Переход к пунктам меню осуществляется коротким нажатием на кнопку **1** или **4**, к предыдущему и следующему пункту, соответственно. Уменьшение и увеличение значения параметра

осуществляется короткими нажатиями на кнопки **2** или **3**, соответственно. Чем больше длительность нажатия, тем на большее количество единиц меняется значение.

Изменение параметра и выход из меню будут подтверждены мелодичным звуковым сигналом, переходы между пунктами меню – вибросигналом.

#### Установка часового пояса

Для установки часового пояса выберите **первый пункт** меню настроек. Затем с помощью кнопок **2** и **3** установите требуемое значение. Минимальная величина шага составляет 1 час.

Текущее время брелок получает автоматически из блока комплекса по GPS/ГЛОНАСС-спутникам и GSM-сети (при наличии **модуля GSM**).

Если модуль GSM отсутствует в комплектации вашего комплекса, то установите время и дату самостоятельно (см. [Настройка времени и даты](#))

#### Установка световой и звуковой индикации при постановке и снятии с охраны

Для настройки работы световой и звуковой индикации при постановке и снятии с охраны выберите **второй пункт** меню настроек. Затем с помощью кнопок **2** и **3** установите требуемое значение.

Описание вариантов настройки:

- для скрытой постановки и снятия с охраны (без световой и звуковой индикации) установите значение 0;
- для тихой (только световая индикация) — значение 1;
- для полной (световая и звуковая индикация) — значение 2.

### Установка громкости сирены при постановке или снятии с охраны

Для установки уровня громкости сирены выберите **третий пункт** меню. Затем с помощью кнопок

**2**

и **3** выберите необходимый уровень громкости сирены.

0 – без звука, 10 – максимальный уровень громкости.

### Установка световой и звуковой индикации в режиме «Тревога»

Для настройки световой и звуковой индикации в режиме «Тревога» выберите **четвертый пункт** меню

настроек. Затем с помощью кнопок **2** и **3** установите требуемое значение.

Описание вариантов настройки:

- для скрытой индикации (без световой и звуковой индикации) установите значение 0;
- для тихой (только световая индикация) – значение 1;
- для полной (световая и звуковая индикация) – значение 2.

### Установка громкости сирены в режиме «Тревога»

Для настройки громкости сирены в режиме «Тревога» выберите **пятый пункт** меню настроек. Затем с

помощью кнопок **2** и **3** установите требуемое значение.

0 – без звука, 10 – максимальный уровень громкости.

### Установка чувствительности датчика движения

Для настройки уровня чувствительности датчика движения выберите **шестой пункт** меню настроек.

Затем с помощью кнопок **2** и **3** установите требуемое значение от 0 до 30.

0 – датчик отключен, 30 – максимальный уровень чувствительности.

### Установка чувствительности датчика наклона

Для настройки уровня чувствительности датчика наклона выберите **седьмой пункт** меню настроек.

Затем с помощью кнопок **2** и **3** установите требуемое значение от 0 до 30.

0 – датчик отключен, 30 – максимальный уровень чувствительности.

### Установка чувствительности предупредительного уровня датчика удара

Для настройки чувствительности предупредительного уровня датчика удара выберите **восьмой**

**пункт** меню настроек. Затем с помощью кнопок **2** и **3** установите требуемое значение от 1 до 30.

1 – минимальный уровень, 30 – максимальный уровень чувствительности.

Выбранное значение чувствительности предупредительного уровня датчика удара должно быть больше значения чувствительности тревожного уровня.

### Установка чувствительности тревожного уровня датчика удара

Для настройки чувствительности тревожного уровня датчика удара выберите **девятый пункт** меню настроек. Затем с помощью кнопок **2** и **3** установите требуемое значение от 0 до 29.

0 – датчик отключен, 29 – максимальный уровень чувствительности.

Выбранное значение чувствительности тревожного уровня датчика удара должно быть меньше значения чувствительности предупредительного уровня.

#### Установка дальности зоны потери метки

Для настройки дальности зоны потери метки выберите **десятый пункт** меню настроек. Затем с помощью кнопок **2** и **3** установите требуемое значение от 3 до 10.

3 – минимальная дальность, 10 – максимальная дальность.

Зона потери метки должна быть больше, чем дальность зоны обнаружения метки.

Убедитесь, что установленная дальность зоны потери метки достаточна со всех сторон автомобиля.

#### Установка дальности зоны обнаружения метки

Для настройки дальности зоны обнаружения метки выберите **одиннадцатый пункт** меню настроек.

Затем с помощью кнопок **2** и **3** установите требуемое значение от 1 до 8.

1 – минимальная дальность, 8 – максимальная дальность.

Зона обнаружения должна быть меньше, чем дальность зоны потери метки.

#### Установка периода контроля связи с брелоком

Для установки периода контроля связи с брелоком выберите **двенадцатый пункт** меню настроек.

Затем с помощью кнопок **2** и **3** выберите значение 0 или 1.

Описание вариантов настройки:













- 0 – контроль связи отключен;
- 1 – контроль связи происходит с периодичностью 3 минуты.

## 6.6 Меню звуковых профилей брелока



Меню содержит профили с настройками для следующих типов сигналов брелока: подтверждения команд, тревоги, нажатия кнопок.

Меню состоит из 4 звуковых профилей. Выбор профиля осуществляется нажатием кнопок на брелоке.

Настройки профилей, указанные в таблице установлены по умолчанию.

№	Название профиля	Комбинация кнопок	Описание
1	ЗВУК 2	  	Громкость всех сигналов установлена на максимальный уровень и включен вибросигнал
2	ЗВУК 1	  	Громкость всех сигналов установлена на минимальный уровень и включен вибросигнал
3	ЗВУК 0	  	Включен только вибросигнал, громкость всех сигналов отключена
4	ЗВУК --	  	Беззвучный режим, громкость и вибросигнал отключены.

### Изменение настроек профиля

Вход в меню осуществляется длительным удержанием кнопки  . После входа в меню на экране брелока отобразятся настройки установленного профиля.

### Значение пиктограмм меню звуковых профилей:

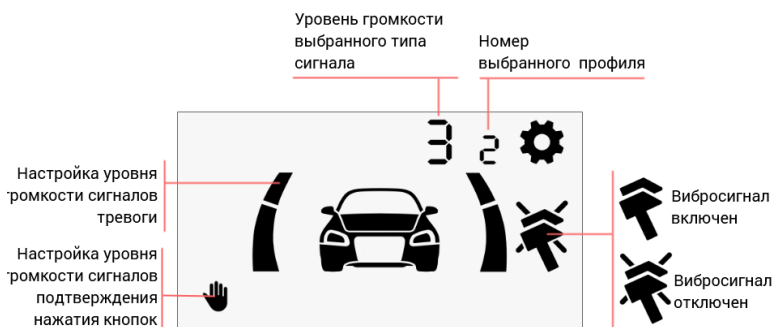

Переключение между типами сигналов внутри профиля происходит коротким нажатием кнопки .

Уменьшение и увеличение громкости – коротким нажатием кнопок  и  соответственно.

Выход из меню происходит автоматически через 10 секунд. После выхода на экране отобразится название установленного профиля:

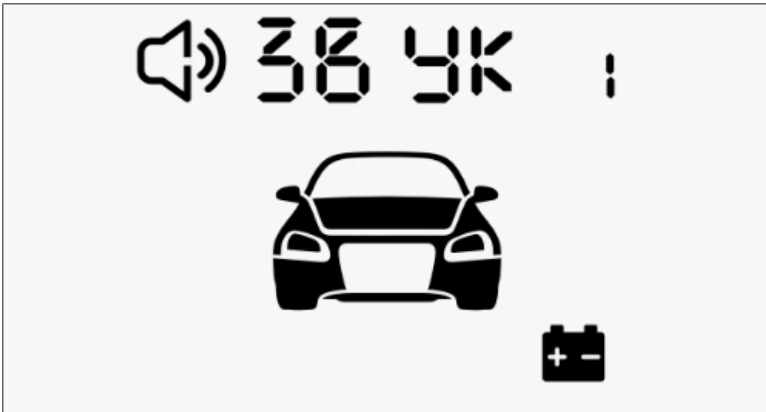

### Сброс настроек на заводские



Для сброса настроек профиля на заводские выполните следующие действия:

- выберите необходимый профиль;
- выполните вход в меню звуковых профилей;
- удерживайте кнопку 3 брелока до звукового сигнала .

### Выбор звуковой темы

В меню звуковых профилей также можно установить тональность звуковых сигналов брелока, выбрав одну из звуковых тем.

Для выбора звуковой темы выполните следующие действия:

- войдите в меню звуковых профилей
- нажмите одновременно кнопки 
- на экране появится название звуковой темы **БР-1** или **БР-2**
- нажмите одновременно кнопки  для выбора следующей звуковой темы

По умолчанию установлена тема **БР-1**

Выход из меню происходит автоматически через 10 секунд.

## 6.7 Функция «Автоматическая блокировка кнопок»

При активации этой функции кнопки брелока блокируются автоматически после отключения подсветки. Включается и отключается функция длительным нажатием 2-го уровня кнопок 1 и 4



## 6.8 Функция «Поиск брелока»

Для поиска брелока удерживайте сервисную кнопку в течение 5 секунд — от брелока последует звуковой сигнал.

## 7 Управление комплексом с помощью метки

Дополнительные брелоки-метки BLE (далее — метка), входящие в комплект поставки, изначально находятся в транспортном режиме, в котором они отключены! Нажатие кнопки метки в этом режиме будет индцироваться зеленой, красной и желтой вспышками встроенного светодиода.

Перед началом эксплуатации необходимо несколько раз нажать кнопку метки до изменения цвета вспышек на зеленый.

Наличие метки зависит от комплектации охранного комплекса.

### 7.1 Внешний вид



### 7.2 Проверка наличия связи

Для проверки наличия связи метки с основным блоком нажмите коротко кнопку метки. При наличии связи последуют 2 вспышки светодиода на метке, при отсутствии — 1 вспышка. Цвет вспышки будет соответствовать установленному режиму:

- зеленый — выключен режим «антиграбление по пропаданию метки»;
- красный — включен режим «антиграбление по пропаданию метки»;
- желтый — сервисный режим.

### 7.3 Управление комплексом

Продолжительность нажатий на кнопку метки:

- коротко — нажать и отпустить кнопку, после этого последует вспышка, соответствующая текущему режиму работы;
- длительно — удерживать кнопку до появления вспышек светодиода. Длительность нажатия может быть двух уровней:
  - 1 уровень — нажать и удерживать кнопку, после чего последуют две короткие вспышки текущего режима работы и одна длительная, во время которой нужно отпустить кнопку.



- 2 уровень — нажать и удерживать кнопку, после чего последуют две короткие вспышки текущего режима работы и одна длительная, затем серия коротких вспышек, во время которой нужно отпустить кнопку.

Команда	Продолжительность нажатия
Включить/выключить охрану	1 коротко
Включить/выключить «антиграбление по пропаданию метки»	длительно 1-го уровня
Включить/выключить сервисный режим	длительно 2-го уровня

## 7.4 Замена элемента питания

Для метки используется элемент питания типа CR2032.

Если элемент питания метки разряжен, то при включении зажигания прозвучит 3 сигнала звукового извещателя и на номер владельца будет отправлено SMS-сообщение. Рекомендуем как можно скорее заменить элемент питания.

Для замены элемента питания аккуратно плоским металлическим или пластиковым предметом (металлическая линейка, тонкий пластик) откройте корпус метки и, соблюдая полярность (как изображено на фотографии), установите элемент питания в отсек. Перед закрытием корпуса метки, установите водозащитную прокладку между ее частями. После установки элемента питания в метку комплекс готов к эксплуатации.





## 8 Режимы работы

- 8.1 Режим «В охране»
- 8.2 Режим «Снято с охраны»
- 8.3 Функция «Запирание центрального замка в поездке»
- 8.4 Функция «Отпирание центрального замка в поездке»
- 8.5 Функция «Отпирание багажника в режиме «Охрана»
- 8.6 Функция «Блокировка системы бесключевого доступа»
- 8.7 Режим «Тревога»
- 8.8 Режим «Паника»
- 8.9 Режим «Антиограбление»
- 8.10 Режим «Slave»
- 8.11 Режим «Свободные руки»
- 8.12 Сервисный режим
- 8.13 Функция «Контроль состояния автомобиля»
- 8.14 Функция «Запрет поездки»
- 8.15 Функция «Запуск двигателя»
- 8.16 Функция «Предпусковой подогреватель двигателя»
- 8.17 Функция «Турботаймер»
- 8.18 Режим «Пляж»
- 8.19 Функция «Управление видеорегистратором»
- 8.20 Режим «Опасная парковка»

Режимы охраны	«В охране»
	«Снято с охраны»
	«Антиограбление»
	«Тревога»
	«Паника»
Дополнительные режимы	«Slave»
	«Свободные руки»
	Сервисный режим
	«Регистрация устройств»
	«Телематическая настройка»

Режимы охраны обеспечивают защиту автомобиля от угона.

Дополнительные режимы предназначены для настройки параметров комплекса (режим «Телематическая настройка»), добавления новых устройств (режим «Регистрация устройств»), отключения охранных функций для передачи автомобиля на техническое обслуживание (сервисный режим) и удобного управления комплексом (режим «Slave», режим «Свободные руки»).

## 8.1 Режим «В охране»



В режиме «В охране» осуществляется контроль следующих зон:

- зажигание;
- двери;
- багажник;
- капот;
- датчик удара;
- датчик наклона;
- датчик движения;
- дополнительный датчик.

Если одна из зон будет нарушена, то комплекс перейдет в режим «Тревога».

Включение охраны осуществляется только при выключенном зажигании. Если при включенном зажигании отправить команду включения охраны, то произойдет только закрытие центрального замка.

Включение охраны осуществляется одним из способов:



- коротким нажатием на кнопку  брелока;
- SMS-командой  ;
- командой  из голосового меню;
- из мобильного приложения StarLine;
- из личного кабинета на сайте [starline.online](http://starline.online);
- включением штатной системы охраны (режим «Slave»);
- при пропадании метки или касании сенсора ручки двери в режиме «Свободные руки»;
- однократным нажатием на кнопку метки в режиме «Снято с охраны» или «Тревога».

Успешное включение охраны комплекс подтвердит 1 звуковым сигналом и 1 световым сигналом.

Если двери, капот, багажник плохо закрыты или один из концевых выключателей дверей, капота, багажника неисправен (постоянно замкнут), то комплекс предупредит об этом 4 звуковыми сигналами и 4 световыми сигналами. Восстановите нарушенную охранную зону и проконтролируйте наличие однократного подтверждающего сигнала о переходе в режим охраны.

### 8.1.1 Включение охраны без звуковых сигналов подтверждения

Бесшумное включение охраны, при выполнении которого не будет использоваться звуковая индикация (сирена), выполняется одним из следующих способов:

- тройным нажатием кнопки  брелока;
- SMS-командой  ;
- командой  из голосового меню;
- из мобильного приложения StarLine;
- из личного кабинета на сайте [starline.online](http://starline.online).

Успешное включение охраны комплекс подтвердит 1 световым сигналом.

Если двери, капот, багажник плохо закрыты или один из концевых выключателей дверей, капота, багажника неисправен (постоянно замкнут), то комплекс предупредит об этом 4 световыми сигналами. Восстановите нарушенную охранную зону и проконтролируйте наличие однократного подтверждающего сигнала о переходе в режим охраны.



### 8.1.2 Экстренное включение охраны

Если разрядился элемент питания метки, брелока, нет доступа к личному кабинету [starline.online](http://starline.online) и мобильному приложению StarLine, то воспользуйтесь экстренным включением охраны:

1. Нажмите на сервисную кнопку 3 раза.
2. Включите зажигание. Последуют 3 звуковых сигнала.
3. Проконтролируйте наличие двух коротких звуковых сигнала.
4. Выключите зажигание.
5. Покиньте салон автомобиля и закройте все двери.

## 8.2 Режим «Снято с охраны»

Выключение охраны осуществляется одним из способов:

- коротким нажатием на кнопку  брелока;
- SMS-командой  ;
- командой  из голосового меню;
- из мобильного приложения StarLine;
- из личного кабинета на сайте [starline.online](http://starline.online);
- выключением штатной системы охраны (режим «Slave»);
- при обнаружении метки или касании сенсора ручки двери (режим «Свободные руки»);
- однократным нажатием на кнопку метки в режиме «В охране».

Успешное выключение охраны будет подтверждено 2 звуковыми сигналами и 2 световыми сигналами. Если во время охраны был активирован режим «Тревога», то последуют 3 звуковых сигнала и 3 световых сигнала.

После выключения охраны комплекса на экране брелока будут отображены все события, произошедшие за время охраны.

После выключения охраны при отсутствии действий через 30 секунд комплекс автоматически перейдет в режим «В охране» и запрет центральный замок.

### 8.2.1 Выключение охраны без звуковых сигналов подтверждения

Бесшумное выключение охраны, при выполнении которого не будет использоваться звуковая индикация (сирена), выполняется одним из следующих способов:

- тройным нажатием кнопки  брелока;

- SMS-командой **101**;
- командой **101** из голосового меню;
- из мобильного приложения StarLine;
- из личного кабинета на сайте [starline.online](http://starline.online).

Успешное выключение охраны комплекс подтвердит 2 световыми сигналами. Если во время охраны был активирован режим «Тревога», то последуют 3 световых сигнала.

После выключения охраны комплекса на экране брелока будут отображены все события, произошедшие за время охраны.

После выключения охраны при отсутствии действий через 30 секунд комплекс автоматически перейдет в режим «В охране» и запрет центральный замок.

### 8.3 Функция «Запирание центрального замка в поездке»

Данная функция предназначена для автоматического запирания центрального замка во время поездки по одному из настраиваемых условий:

- при включении зажигания;
- при начале движения и нажатии педали тормоза;
- при отпуске ручного тормоза;
- при переключении селектора с положения «Паркинг» для автомобилей с АКПП;
- при превышении установленного порога скорости.

Включение, отключение и настройка работы функции «Запирание центрального замка в поездке» доступны в личном кабинете на сайте [starline.online](http://starline.online) (Настройки → Основные параметры → Управление центральным замком) или в мобильном приложении StarLine (Настройки → Расширенные настройки → Основные параметры → Управление центральным замком).

### 8.4 Функция «Отпирание центрального замка в поездке»

Данная функция предназначена для автоматического отпирания центрального замка во время поездки по одному из настраиваемых условий:

- при выключении зажигания;
- при переключении селектора в положение «Паркинг» для автомобилей с АКПП;
- при остановке двигателя;
- при выключении зажигания или переключении селектора в положение «Паркинг» для автомобилей с АКПП;
- при поднятии ручного тормоза.

Включение, отключение и настройка работы функции «Отпирание центрального замка в поездке» доступны в личном кабинете на сайте [starline.online](http://starline.online) (Настройки → Основные параметры → Управление центральным замком) или в мобильном приложении StarLine (Настройки → Расширенные настройки → Основные параметры → Управление центральным замком).

## 8.5 Функция «Отпирание багажника в режиме «Охрана»»

Функция позволяет открыть багажник штатным брелоком автомобиля без выключения охраны при наличии метки и/или брелока комплекса в зоне видимости.

Включение, отключение и настройка работы функции «Отпирание багажника в режиме «Охрана»» осуществляется специалистом по установке при монтаже.

## 8.6 Функция «Блокировка системы бесключевого доступа»

Для использования этой функции должна быть включена авторизация с помощью метки.

Функция «Блокировка системы бесключевого доступа» создает дополнительный уровень защиты от угона в случае кражи штатного ключа автомобиля. В режиме «Охрана» комплекс блокирует работу системы бесключевого доступа, когда метка пропадает из зоны видимости.

По умолчанию функция «Блокировка системы бесключевого доступа» отключена. Обратитесь к специалисту по установке для ее активации.

## 8.7 Режим «Тревога»

Режим «Тревога» активируется при нарушении любой из зон в режиме «В охране». Комплекс включит звуковое оповещение сиреной и световую аварийную сигнализацию на 30 секунд и оповестит об этом владельца (телефонный звонок, брелок, SMS-сообщение, уведомление в мобильном приложении). Если зона не будет восстановлена, то комплекс повторит цикл тревожной сигнализации еще 1 раз.

При нарушении одной из предупредительных зон последуют 3 звуковых и 3 световых сигнала.

Сброс режима «Тревога» без выключения охраны осуществляется коротким нажатием на кнопки

**1**

или **2** на брелоке.

Вариант оповещения можно настроить в личном кабинете на сайте [starline.online](http://starline.online) (Настройки → Основные параметры → Управление световыми сигналами и сиреной) или в мобильном приложении StarLine (Настройки → Расширенные настройки → Основные параметры → Управление световыми сигналами и сиреной):

- звуковое оповещение сиреной и световой аварийной сигнализацией;
- оповещение только аварийной световой сигнализацией;
- световая и звуковая индикация отсутствует.



По умолчанию включено звуковое оповещение сиреной и аварийной световой сигнализацией.

Настройка уровня громкости сирены в режиме «Тревога» доступна в личном кабинете на сайте [starline.online](http://starline.online) (Настройки → Основные параметры → Управление световыми сигналами и сиреной) или в мобильном приложении StarLine (Настройки → Расширенные настройки → Основные параметры → Управление световыми сигналами и сиреной).

Максимальное количество срабатываний зон ограничено 8 повторениями на 1 цикл охраны.

## 8.8 Режим «Паника»

Режим «Паника» предназначен для обеспечения безопасности владельца и автомобиля.

Этот режим активируется по команде владельца с помощью двойного нажатия на кнопку 1 брелока (  ) или SMS-команды . После получения команды комплекс включает звуковое оповещение сиреной и аварийной световой сигнализацией на 10 секунд для привлечения внимания окружающих.



Также этот режим можно использовать для поиска автомобиля на парковке.

## 8.9 Режим «Антиграбление»

Режим «Антиграбление» предназначен для защиты водителя от разбойного нападения во время движения. Комплекс переходит в этот режим по команде владельца или по пропаданию метки/брелока.

### 8.9.1 Режим «Антиграбление» по команде владельца

Режим включается одним из способов:

- SMS-командой ;
- командой  из голосового меню;
- из мобильного приложения StarLine;
- из личного кабинета на сайте [starline.online](http://starline.online).

Алгоритм работы режима зависит от поддержки функции чтения скорости по CAN-шине автомобиля (см. на сайте [can.starline.ru](http://can.starline.ru)).

Если функция поддерживается, то после получения команды комплекс включит предупреждающие сигналы о предстоящей блокировке двигателя сиреной и световой аварийной сигнализацией в течение 10 секунд. Далее при снижении скорости менее 30 км/ч двигатель будет заблокирован.





Если поддержка функции отсутствует, то после получения команды комплекс включит предупреждающие сигналы о предстоящей блокировке двигателя сиреной и световой аварийной сигнализацией в течение **10 секунд**. Двигатель будет заблокирован либо спустя 3 минуты, либо **после нажатия педали тормоза**.

Выход из режима «Антиграбление» и разблокировка двигателя осуществляется одним из способов:

- SMS-командой **30 XXXX**, где XXXX — код экстренного выключения охраны, указанный на пластиковой карте владельца;
- вводом кода экстренного выключения охраны, указанного на на пластиковой карте владельца, при помощи сервисной кнопки;
- из личного кабинета на сайте [starline.online](http://starline.online). Требуется ввести код экстренного выключения охраны, указанный на на пластиковой карте владельца.

Если код экстренного выключения охраны будет введен неверно 3 раза, то возможность ввода кода будет заблокирована на 15 минут, и на номер владельца придет соответствующее SMS-сообщение.

Включить режим «Антиграбление» по команде владельца можно в личном кабинете на сайте [starline.online](http://starline.online) (Настройки → Основные параметры → Антиграбление по пропаданию метки → Снять галочки) или в мобильном приложении StarLine (Настройки → Расширенные настройки → Основные параметры → Антиграбление по пропаданию метки → Снять галочки).

## 8.9.2 Режим «Антиграбление» по пропаданию метки или брелока

Алгоритм работы режима зависит от поддержки функции чтения скорости по CAN-шине автомобиля (см. на сайте [can.starline.ru](http://can.starline.ru)).

Если функция чтения скорости поддерживается, алгоритм будет следующим:

- нарушена одна из зон охраны (двери, капот или багажник);
- сработал датчик движения;
- через **30 секунд** начнется поиск метки/брелока;
- через **30 секунд**, если метка/брелок не обнаружены, комплекс включит оповещение сиреной и аварийной световой сигнализацией **10 секунд**;
- при снижении скорости менее **30 км/ч** двигатель будет заблокирован.

Если поддержка функции отсутствует, то алгоритм работает следующим образом:

- нарушена одна из зон охраны (двери, капот или багажник);
- сработал датчик движения;
- через **30 секунд** начнется поиск метки/брелока;
- через **30 секунд**, если метка/брелок не обнаружены, комплекс включит предупреждающие сигналы о предстоящей блокировке двигателя сиреной и световой аварийной сигнализацией в течение **10 секунд**;
- двигатель будет заблокирован либо спустя 3 минуты, либо **после нажатия педали тормоза**.

Выход из режима «Антиграбление» по пропаданию метки или брелока осуществляется одним из способов:

- при появлении метки/брелока в зоне видимости;

- SMS-командой **30 XXXX**, где XXXX — код экстренного выключения охраны, указанный на пластиковой карте владельца;
- вводом кода экстренного выключения охраны, указанного на на пластиковой карте владельца, при помощи сервисной кнопки;
- из личного кабинета на сайте [starline.online](http://starline.online). Требуется ввести код экстренного выключения охраны, указанный на на пластиковой карте владельца.

Если код экстренного выключения охраны будет введен неверно 3 раза, то возможность ввода кода будет заблокирована на 15 минут, и на номер владельца придет соответствующее SMS-сообщение.

По умолчанию вариант «Антиграбление» по пропаданию метки или брелока отключен. Для включения удерживайте кнопку метки до появления длинной вспышки красного цвета, после чего отпустите кнопку.

## 8.10 Режим «Slave»

Режим «Slave» позволяет управлять комплексом при помощи брелока штатной сигнализации автомобиля.

При выключении охраны штатной сигнализации комплекс будет ожидать подтверждения авторизации владельца **любым** из способов, описанных ниже, после чего перейдет в режим «Снято с охраны»:

Время для прохождения авторизации будет отсчитываться с момента открытия одной из дверей, капота или багажника.

- наличием брелока в зоне обнаружения при выключении охраны. Время поиска брелока устанавливается **от 15 до 60 секунд**;
- наличием метки в зоне обнаружения при выключении охраны. Время поиска брелока устанавливается **от 15 до 60 секунд**;
- посредством ввода кода авторизации владельца штатными кнопками автомобиля (например, кнопки управления мультимедиа на руле, кнопки управления стеклоподъемниками). Ввод кода осуществляется **при включенном зажигании**. Если код авторизации владельца не будет введен, то при попытке начать движение двигатель будет заблокирован на 1 минуту или до момента ввода кода авторизации владельца. Время ожидания ввода кода устанавливается **от 15 до 60 секунд**.

Если условие авторизации не будет выполнено, то комплекс включит предупреждающие сигналы сиреной и перейдет в режим «Тревога».

В режиме «Slave» используется брелок с ЖКИ. При переходе штатной системы охраны в режим «Тревога» на экране брелока отобразится надпись «SLAVE».

Для изменения способа и времени ожидания авторизации владельца обратитесь к специалисту по установке.

## 8.11 Режим «Свободные руки»

Режим «Свободные руки» предназначен для автоматического включения/выключения режима охраны.

Включить или отключить режим «Свободные руки» можно одним из способов:

- в курсорном меню брелока выбором соответствующего пункта;
- SMS-командами **71** и **70** соответственно;
- командами **71** и **70** из голосового меню;
- из мобильного приложения StarLine;
- из личного кабинета на сайте [starline.online](http://starline.online).

По умолчанию режим «Свободные руки» отключен. Все параметры работы режима настраиваются специалистом по установке при монтаже.

Предусмотрено несколько вариантов включения и выключения охраны в режиме «Свободные руки»:

- включение охраны по пропаданию метки из зоны видимости;
- включение охраны по удерживанию сенсора ручки двери (приобретается отдельно) при наличии метки в зоне видимости;
- выключение охраны по появлению метки в зоне видимости;
- выключение охраны по касанию сенсора ручки двери (приобретается отдельно) при наличии метки в зоне видимости.

Зона обнаружения и потери настраивается в личном кабинете на сайте [starline.online](http://starline.online) (Настройки → Основные параметры → Свободные руки) или в мобильном приложении StarLine (Настройки → Расширенный настройки → Основные параметры → Свободные руки).

По умолчанию дальность работы метки выставлена на максимальное значение.

Если при открытых дверях, капоте или багажнике будет потеряна метка из зоны видимости, то об этом событии комплекс уведомит одним (или несколькими) из способов:

- SMS-оповещением при включении охраны;
- SMS-оповещением об отмене перехода в режим «В охране»;
- оповещением сиреной об отмене перехода в режим «В охране»;
- отменой перехода в режим «В охране».

Если во время включения охраны открыта одна из дверей, капот или багажник, то на телефон придет [SMS-оповещение](#) с напоминанием. После того как нарушенная зона охраны будет восстановлена, комплекс через некоторое время перейдет в режим «В охране».

В режиме «Свободные руки» доступна функция [SMS-оповещения](#) на телефоны, настроенные на получение сообщений о тревоге, если при переходе в режим «В охране» будет открыта одна из дверей, капот или багажник.

Если во время поездки пропала связь или сел элемент питания метки, но при этом внутри салона будет зафиксировано событие, то комплекс проигнорирует пропадание сигнала от метки. Через 10 секунд после того как будет открыта дверь, комплекс автоматически перейдет в режим «В охране».

В режиме «Свободные руки» автопостановка не будет выполнена, если метка находится в зоне видимости.

Изменение параметров работы режима «Свободные руки» доступно в личном кабинете на сайте [starline.online](http://starline.online) (Настройки → Основные параметры → Свободные руки) или в мобильном приложении StarLine (Настройки → Расширенный настройки → Основные параметры → Свободные руки).

### Отключение режима «Свободные руки» на 1 цикл охраны

Если на время парковки метка находится в зоне видимости (например, Вы находитесь в кафе, а автомобиль припаркован рядом), то рекомендуется отключить выключение охраны в режиме «Свободные руки» на 1 цикл охраны. После завершения цикла охраны комплекс автоматически вернется к прежнему режиму работы после открытия одной из дверей, багажника или капота.

Отключить выключение охраны в режиме «Свободные руки» на 1 цикл охраны можно одним из следующих способов:

- включением охраны с помощью нажатия кнопки на метке;
- включением охраны при помощи штатного брелока;
- включением охраны двумя командами при помощи штатного брелока в течение 10 секунд.

Если во время того, как комплекс находится в режиме «Снято с охраны», владелец автомобиля находится рядом (например, при разгрузке багажника на даче), то рекомендуется отключить включение охраны в режиме «Свободные руки» на 1 цикл. После включения зажигания или отправки команды «Постановка в охрану» комплекс автоматически вернется к прежнему режиму работы «Свободные руки».

Отключить включение охраны в режиме «Свободные руки» на 1 цикл можно одним из следующих способов:

- выключением охраны с помощью нажатия кнопки на метке;
- выключением охраны при помощи штатного брелока;
- выключением охраны двумя командами при помощи штатного брелока в течение 10 секунд.

## 8.12 Сервисный режим

Сервисный режим предназначен для временного отключения охранных функций и запрета доступа к настройкам комплекса. Рекомендуется на период сервисного технического обслуживания.



Включение сервисного режима возможно только из режима «Снято с охраны» вблизи автомобиля.

В сервисном режиме недоступны следующие функции и режимы:

- включение и выключение охраны;
- режим «Свободные руки»;
- отпирание и запирание центрального замка в поездке;
- дистанционный и автоматический запуск двигателя;
- функция «Турботаймер»;
- управление предпусковым подогревателем;
- отпирание багажника;

- переход в режим охраны с открытым багажником со штатного брелока;
- режим «Паника»;
- включение режима «Антиграбление» по пропаданию метки или брелока;
- процедура калибровки основного блока;
- раздел «CAN-информация» в личном кабинете на сайте [starline.online](http://starline.online) или в мобильном приложении StarLine.



Переход в сервисный режим осуществляется одним из способов:

- в курсорном меню брелока выбором соответствующего пункта;
- коротким нажатием кнопок  брелока;
- удержанием кнопки метки в течение 5 секунд;
- SMS-командой  ;
- командой  из голосового меню;
- из мобильного приложения StarLine;
- из личного кабинета на сайте [starline.online](http://starline.online).

Переход в сервисный режим будет подтвержден желтой индикацией светодиода метки.

В сервисном режиме переход в остальные дополнительные режимы запрещен!

Выход из сервисного режима осуществляется одним из способов:

- в курсорном меню брелока выбором соответствующего пункта;
- коротким нажатием кнопок  брелока;
- удержанием кнопки метки в течение 5 секунд;
- SMS-командой  ;
- командой  из голосового меню;
- из мобильного приложения StarLine;
- из личного кабинета на сайте [starline.online](http://starline.online);
- вводом кода экстренного выключения охраны.

### 8.12.1 Автоматический выход из сервисного режима

Комплекс автоматически перейдет из сервисного режима в режим ожидания авторизации владельца при выезде за пределы СТО по установленному событию при включенном зажигании. После успешного прохождения авторизации комплекс перейдет в режим «Снято с охраны».

Если авторизация не будет пройдена, то охранный комплекс перейдет в режим «Тревога».

Для работы этой функции должна быть включена авторизация владельца, включено использование датчиков и доступна информация о скорости автомобиля.

### 8.13 Функция «Контроль состояния автомобиля»

С помощью данной функции пользователь может запросить температуру двигателя, салона, напряжение АКБ и уровень топлива.

3

Запрос выполняется по команде владельца с помощью короткого нажатия на кнопку брелока или SMS-команды **41**.

При запросе с помощью брелока информация отобразится на экране брелока, при запросе с помощью SMS-команды — в ответном SMS-сообщении.

Показания температуры двигателя, отображаемой комплексом, зависят от места установки датчика температуры двигателя и могут отличаться от температуры, отображаемой на приборной панели автомобиля.

Если запрос выполняется с помощью брелока во время автоматического запуска двигателя, то помимо выше перечисленных значений также отобразится оставшееся время работы двигателя.

## 8.14 Функция «Запрет поездки»

Использование функции «Запрет поездки» запрещает движение без дополнительной авторизации владельца.

При каждом выключении охраны или зажигания комплекс будет ожидать подтверждения авторизации наличием метки в зоне видимости или посредством вводом кода авторизации владельца штатными кнопками автомобиля (например, кнопки управления мультимедиа на руле, кнопки управления стеклоподъемниками). Ввод кода осуществляется **при включенном зажигании**.

Если авторизация владельца не будет пройдена в течение 1 минуты, то при попытке начать движение двигатель будет заблокирован на 1 минуту или до момента успешной авторизации владельца.

Если функция «Запрет поездки» включена совместно с использованием режима «Slave», то для выключения охраны необходимо, чтобы выполнялись оба условия авторизации.

## 8.15 Функция «Запуск двигателя»

Функция запуска позволяет дистанционно и автоматически запустить/остановить двигатель автомобиля.

### Подготовка автомобиля с МКПП к дистанционному и автоматическому запуску двигателя

Перед запуском двигателя необходимо выполнить процедуру «Программная нейтраль»:

- затяните стояночный тормоз при работающем двигателе;
- извлеките ключ из замка зажигания. Двигатель продолжит работать;
- выйдите из автомобиля, закройте двери, багажник, капот и включите охрану. Двигатель будет остановлен;
- комплекс перейдет в режим «В охране»;
- на брелоке появится пиктограмма «N»;
- комплекс готов к дистанционному и автоматическому запуску двигателя.

Если после выполнения «Программной нейтрали» будет открыта дверь или включено зажигание, то дистанционный и автоматический запуск двигателя будет отменен до следующего выполнения алгоритма «Программной нейтрали».

## Подготовка автомобиля с АКПП к дистанционному и автоматическому запуску двигателя

Убедитесь, что селектор АКПП находится в положении «Паркинг».

### Запуск двигателя

**Дистанционный запуск** двигателя осуществляется одним из способов:

- длительным нажатием на кнопку 1 на брелоке:  ;
- тройным нажатием кнопки включения охраны брелока штатной сигнализации с интервалом нажатия не более 5 секунд (наличие этой функции зависит от модели автомобиля — уточните у специалиста по установке);
- SMS-командой **21** ;
- командой **21** из голосового меню;
- из мобильного приложения StarLine;
- из личного кабинета на сайте [starline.online](http://starline.online).

**Автоматический запуск** двигателя может осуществляться по одному из условий:

- по значению температуры — запуск двигателя при снижении температуры двигателя меньше заданного значения;
- по значению напряжения АКБ — запуск двигателя при уменьшении напряжения АКБ;
- по периоду — запуск двигателя с заданным периодом работы через заданный повторяющийся интервал времени;
- по будильнику — запуск двигателя в заданное время.

Значения температуры и напряжения АКБ, интервал и расписание устанавливаются:

- в курсорном меню брелока;
- в мобильном приложении StarLine;
- в личном кабинете на сайте [starline.online](http://starline.online).

Минимальное время работы двигателя при дистанционном запуске — 10 минут. Его можно изменить в личном кабинете на сайте [starline.online](http://starline.online) (Настройки → Запуск двигателя → Общие параметры запуска) или в мобильном приложении StarLine (Настройки → Расширенный настройки → Запуск двигателя → Общие параметры запуска).

Автоматический запуск двигателя не произойдет, если с момента последнего запуска прошло менее 1 часа или предыдущий автоматический запуск завершился неудачно.

После окончания поездки автоматический запуск двигателя возможен не ранее, чем через 5 минут после остановки двигателя.

### Остановка двигателя

Остановка двигателя происходит, если:

- длительно нажата кнопка 2 брелока:  ;

- отправлена команда владельцем:
  - SMS-команда **20**;
  - команда **20** из голосового меню;
  - из мобильного приложения StarLine;
  - из личного кабинета на сайте [starline.online](http://starline.online));
- 3 раза нажать на кнопку включения охраны брелока штатной сигнализации с интервалом нажатия не более 5 секунд (наличие этой функции зависит от модели автомобиля — уточните у специалиста по установке);
- активирован режим «Тревога»;
- автомобиль начал движение;
- открыт капот;
- отпущен стояночный тормоз (для автомобилей с МКПП);
- переключен селектор АКПП из положения «Паркинг» (для автомобилей с АКПП);
- нажата педаль тормоза;
- достигнут максимальный температурный порог двигателя, указанный при настройке охранного комплекса. Это позволяет защитить двигатель от перегрева.

### Продолжение движения на автомобиле после дистанционного запуска двигателя

Для продолжения движения на автомобиле, не прекращая работу двигателя после дистанционного запуска, выполните следующие действия:

- **для автомобилей с замком зажигания:**
  - выключите охрану;
  - вставьте ключ в замок зажигания, поверните его до положения «Зажигание включено» и начните движение;
- **для автомобилей с кнопкой START/STOP:**

В зависимости от автомобиля и способа подключения комплекса возможно несколько вариантов:

- **первый вариант(\*):**
  - снимите комплекс с охраны;
  - удерживайте педаль тормоза в течение 3 секунд;
- **второй вариант(\*):**
  - снимите комплекс с охраны;
  - нажмите кнопку START/STOP 1 или 2 раза.

(\*). Вариант подключения Вашего комплекса и алгоритм работы уточните у специалиста по установке при монтаже.



## 8.16 Функция «Предпусковой подогреватель двигателя»

Функция позволяет выполнить подогрев двигателя перед его запуском. Управление предпусковым подогревателем можно осуществлять как в ручном, так и в автоматическом режиме.

### Ручной режим

В ручном режиме предпусковой подогреватель включается/выключается по команде.

Включить предпусковой подогреватель можно одним из способов:

- последовательным нажатием кнопок 2 и 1 брелока:  ;



- SMS-командой **221** ;
- из мобильного приложения StarLine;
- из личного кабинета на сайте [starline.online](http://starline.online).

Время работы подогревателя в этом режиме — 20 минут. Его можно изменить в личном кабинете на сайте [starline.online](http://starline.online) (Настройки → Запуск двигателя → Предпусковой подогреватель) или в мобильном приложении StarLine (Настройки → Расширенные настройки → Запуск двигателя → Предпусковой подогреватель).

Если предпусковой подогреватель имеет штатные настройки, отличные от установленных в личном кабинете, то время работы может отличаться от указанного.

Для продления работы необходимо повторно отправить команду включения предпускового подогревателя.

Отключить предпусковой подогреватель можно одним из способов:

- последовательным нажатием кнопки 2 брелока:  ;
- SMS-командой **220** ;
- из мобильного приложения StarLine;
- из личного кабинета на сайте [starline.online](http://starline.online).

Для защиты двигателя от перегрева предпусковой подогреватель будет остановлен при достижении максимального температурного порога, указанного при настройке охранного комплекса. Это позволяет защитить двигатель от перегрева.

### Автоматический режим

Включение автоматического режима выполняется специалистом по установке при настройке комплекса после монтажа.

В автоматическом режиме предпусковой подогреватель включается перед работой дистанционного и/или автоматического запуска двигателя.

**Автоматический запуск** двигателя может осуществляться по одному из условий:

- по значению температуры — запуск предпускового подогревателя при снижении температуры двигателя меньше заданного значения.
- по будильнику — запуск предпускового подогревателя в заданное время.

Значение температуры и расписание устанавливаются:

- в курсорном меню брелока;
- в мобильном приложении StarLine;
- в личном кабинете на сайте [starline.online](http://starline.online).

Если температура двигателя перед дистанционным или автоматическим запуском меньше установленной, то запустится предпусковой подогреватель. При прогреве двигателя до установленной температуры (при автоматическом запуске) или по истечении установленного времени будет выполнен запуск двигателя.

Выключается предпусковой подогреватель по истечении установленного времени или достижения температурного порога отключения.

Время работы работы подогревателя в этом режиме — 10 минут. Для продления работы необходимо вручную отправить команду включения предпускового подогревателя.

Время работы и температурный порог отключения предпускового подогревателя можно изменить в личном кабинете на сайте на сайте [starline.online](http://starline.online) (Настройки → Запуск двигателя → Предпусковой подогреватель) или в мобильном приложении StarLine (Настройки → Расширенный настройки → Запуск двигателя → Предпусковой подогреватель).

## 8.17 Функция «Турботаймер»

Для автомобилей с турбонаддувом используйте функцию «Турботаймер» для охлаждения турбины двигателя.

Функция «Турботаймер» включается специалистом по установке при монтаже.

Для активации функции на автомобилях с **замком зажигания** выполните следующие действия:

- включите стояночный тормоз при работающем двигателе. Загорится светодиод сервисной кнопки;
- извлеките ключ из замка зажигания. Двигатель продолжит работать;
- выйдите из автомобиля, закройте двери, багажник, капот и включите режим «В охране»;
- когда турбина охладится, двигатель будет остановлен.

Для активации функции на автомобилях с **кнопкой START/STOP** выполните следующие действия:

- включите стояночный тормоз при работающем двигателе;
- выйдите из автомобиля, закройте двери, багажник, капот и включите режим «В охране»;
- когда турбина охладится, двигатель будет остановлен.

Время охлаждения турбины вычисляется автоматически и зависит от частоты оборотов двигателя перед окончанием поездки.

Максимальное время охлаждения турбины — 5 минут. Для автомобилей с кнопкой START/STOP время работы турботаймера автоматически продлевается до перехода в режим «В охране».

## 8.18 Режим «Пляж»

В режиме «Пляж» для включения и выключения охраны не требуется метка или брелок (их можно оставить в салоне автомобиля). Авторизация владельца происходит с помощью ввода кода экстренного выключения охраны путем прикосновения к ручке двери, в которую установлен емкостной сенсор [StarLine EC-1](#) (опция). В этом режиме комплекс не реагирует на управление с брелока.

Для активации режима выполните следующие действия:

1. Переведите комплекс в режим «Снято с охраны» и выключите зажигание.
2. Нажмите на сервисную кнопку 3 раза и включите зажигание. Последуют 3 звуковых сигнала, подтверждающих активацию режима «Пляж».
3. Выйдите из машины и 3 раза коснитесь ручки двери. Комплекс перейдет в режим «В охране».

Режим «Пляж» отключает работу режима «Свободные руки» до выключения охраны.

Выход из режима осуществляется вводом кода экстренного выключения охраны при помощи прикосновения к ручке двери с интервалом не более 3 секунд. Верный ввод цифры кода будет подтвержден звуковыми и световыми сигналами, количество которых будет соответствовать цифре кода. Верный ввод кода будет подтвержден 2 звуковыми и световыми сигналами.

Если код экстренного выключения охраны будет 3 раза введен неверно, то возможность повторного ввода кода будет заблокирована на 15 минут.

После выключения охраны при отсутствии действий и команд через 30 секунд комплекс автоматически перейдет в режим «В охране» и режим «Пляж» останется активен.

## 8.19 Функция «Управление видеорегиистратором»

Функция «Управление видеорегиистратором» активируется специалистом по установке при монтаже комплекса.

Комплекс автоматически включает видеорегиистратор для записи в следующих случаях:

- при включении зажигания активируется на 5 минут;
- при переходе в режим «Тревога» или срабатывании предупредительного уровня тревоги активируется на 2 минуты;
- SMS-командой **69** активируется на 5 минут.

Если при включении режима «В охране» двигатель заведен, то видеорегиистратор продолжит работать до момента остановки двигателя.

## 8.20 Режим «Опасная парковка»

Используйте этот режим при парковке в местах с повышенной опасностью угона. В режиме «Опасная парковка» при каждом выключении охраны комплекс будет ожидать авторизации владельца штатными кнопками.

Данный режим работает независимо от настроек функции «Запрет поездки».

Для включения/выключения режима выполните следующие действия:

1. Выключите охрану.

2. Выключите зажигание.
3. Нажмите на сервисную кнопку 2 раза.
4. Включите зажигание. Последуют 2 звуковых сигнала.

Включение режима будет подтверждено 1 звуковым сигналом и 1 световым сигналом, отключение — 2 звуковыми сигналами и 2 световыми сигналами.

## 9 Команды управления по GSM

Управление комплексом при помощи голосового меню и SMS-команд осуществляется с телефона владельца (M1) и номеров, записанных в память комплекса (M2, M3, M4).

Телефонный номер, с которого первый раз совершен звонок на номер комплекса, будет автоматически записан, как основной номер владельца. С этого номера все команды отправляются без GSM-пароля. GSM-пароль устанавливается с основного номера владельца при первом звонке. Также с этого номера настраиваются права управления для телефонов M2, M3, M4.

Для отправки команд с других номеров (гостевых) необходимо в начале текста с командой вводить пароль.

Например, для включения охраны отправьте следующее SMS-сообщение: **1234 11**,

- где 1234 – GSM-пароль;
- 11 – номер команды.

Если с гостевого номера пароль будет введен неверно 2 раза, то выполнение команд с этого номера будет заблокировано на 1 час и на номер владельца будет отправлено соответствующее сообщение.

### 9.1 Настройка оповещений

В комплексе предусмотрено оповещение на телефон посредством звонка и SMS-сообщений о различных событиях (активация режима «Тревога», снижение баланса SIM-карты, разряд элемента питания и т. д.).

Настроить оповещения можно в личном кабинете на сайте [starline.online](http://starline.online) (Настройки → Телематика → Настройки оповещения/Дополнительные оповещения через SMS).

### 9.2 Список команд голосового меню

Команда	Значение	Телефон M1	Телефон M2, M3, M4	Гостевой телефон
0	Прослушивание команд	✓	✓	✓
10	Выключение охраны	✓	✓	✓
101	Выключение охраны без звуковых сигналов подтверждения	✓	✓	✓
11	Включение охраны	✓	✓	✓

Команда	Значение	Телефон М1	Телефон М2, М3, М4	Гостевой телефон
111	Включение охраны без звуковых сигналов подтверждения	✓	✓	✓
12	Включение охраны без датчика удара	✓	✓	✓
13	Включение охраны без дополнительного датчика	✓	✓	✓
14	Включение охраны без предварительного уровня датчика удара	✓	✓	✓
15	Включение охраны без датчика наклона	✓	✓	✓
20	Дистанционная остановка двигателя	✓	✓	–
21	Дистанционный запуск двигателя	✓	✓	–
31	Включение режима «Антиграбление»	✓	✓	✓
40	Запрос координат автомобиля	✓	✓	✓
41	Запрос состояния автомобиля	✓	✓	✓
50	Отключение сервисного режима	✓	✓	–
51	Включение сервисного режима	✓	✓	–
70	Отключение режима «Свободные руки»	✓	✓	–
71	Включение режима «Свободные руки»	✓	✓	–

## 9.3 Список SMS-команд

### 9.3.1 Основные команды

Текст SMS-команды	Значение команды	Телефон М1	Телефон М2, М3, М4	Гостевой телефон
10	Выключение охраны	✓	✓	✓
ОХРАНА-				
О-				
101	Выключение охраны без звуковых сигналов подтверждения	✓	✓	✓
11	Включение охраны	✓	✓	✓
ОХРАНА+				
О+				
111	Включение охраны без звуковых сигналов подтверждения	✓	✓	✓

Текст SM- ко ман ды	Значение команды	Т е л е ф о н М 1	Тел еф он М2, М3, М4	Го сте во й те ле фо н
1 2	Включение охраны без датчика удара	✓	✓	✓
1 3	Включение охраны без дополнительного датчика	✓	✓	✓
1 4	Включение охраны без предварительного уровня датчика удара	✓	✓	✓
1 5	Включение охраны без датчика наклона	✓	✓	✓
1 9  П А Н И К А  P A N I C	Включение режима «Паника»	✓	✓	✓
2 0  Д В И Г А Т Е Л Ь -  Д -  D -	Дистанционная остановка двигателя	✓	✓	-



Текст SM- команды	Значение команды	Телефон М1	Телефон М2, М3, М4	Гостевой телефон
<div data-bbox="172 607 210 660">21</div> <div data-bbox="172 696 210 913">ДВИГАТЕЛЬ+</div> <div data-bbox="172 958 210 1012">Д+</div> <div data-bbox="172 1048 210 1102">D+</div>	Дистанционный запуск двигателя	✓	✓	✗
<div data-bbox="172 1137 210 1214">220</div>	Выключение предпускового подогревателя	✓	✓	✓
<div data-bbox="172 1249 210 1326">221</div>	Включение предпускового подогревателя	✓	✓	✓
<div data-bbox="172 1361 210 1415">40</div> <div data-bbox="172 1451 210 1527">GPS</div>	Запрос координат автомобиля	✓	✓	✓
<div data-bbox="172 1563 210 1617">41</div> <div data-bbox="172 1653 210 1729">АВТО</div>	Запрос состояния автомобиля	✓	✓	✓

Текст SM- ко ман ды	Значение команды	Т е л е ф о н М 1	Тел еф он М2, М3, М4	Го сте во й те ле фо н
СО СТО Я Н И Е				
А У Т О				
4 5	Запрос о состоянии GSM/GPRS соединения, данных о балансе	✓	✓	✓
Б А Л А Н С				
Д Е Н Ь Г И				
B A L A N C E				
M O N E Y				

Текст SM S-команды	Значение команды	Телефон М1	Телефон М2, М3, М4	Гостевой телефон
30XXXX	Экстренное выключение охраны, где <b>XXXX</b> — код экстренного выключения охраны, указанный на пластиковой карте или пин-конверте владельца.	✓	✓	✓
АНТИ-XXXX	Данная команда переводит охранный комплекс в режим «Снято с охраны».			
А-XXXX				
31	Включение режима «Антиграбление»	✓	✓	✓
АНТИ+				
А+				
50	Выключение сервисного режима	✓	✓	-
СЕРВИС-				
С-				
S-				

Текст SM- команды	Значение команды	Телефон М1	Телефон М2, М3, М4	Гостевой телефон
<div data-bbox="172 607 210 660">51</div> <div data-bbox="172 696 210 853">СЕРВИС+</div> <div data-bbox="172 891 210 945">С+</div> <div data-bbox="172 983 210 1037">S+</div>	Включение сервисного режима	✓	✓	-
<div data-bbox="172 1077 210 1131">69</div> <div data-bbox="172 1167 210 1323">VIDEOREG</div> <div data-bbox="172 1361 210 1541">ВИДЕОРЕГ</div>	Включение видеорегистратора	✓	✓	✓
<div data-bbox="172 1581 210 1635">70</div> <div data-bbox="172 1671 210 1783">РУКИ-</div> <div data-bbox="172 1821 210 1874">P-</div> <div data-bbox="172 1890 210 1944">R-</div>	Выключение режима «Свободные руки»	✓	✓	-

Текст SM- ко ма нд ы	Значение команды	Т е л е ф о н М 1	Тел еф он М2, М3, М4	Го сте во й те ле фо н
<p>7 1</p> <p>РУКИ+</p> <p>P+</p> <p>R+</p>	Включение режима «Свободные руки»	✓	✓	-
<p>ВАЛИДАТОР-</p> <p>VALIDATOR-</p>	Сброс кода авторизации владельца	✓	-	-
<p>8 N</p> <p>ГЛН</p>	<p>Включение программы гибкой логики,</p> <p>где <b>N</b> – номер программы, который сообщит специалист по установке.</p> <p>Гибкая логика позволяет добавить новый функционал, который отсутствует в охранном комплексе или автомобиле. Программы гибкой логики создаются специалистом по установке.</p>	✓	✓	✓

Текст SM- команды	Значение команды	Телефон М1	Телефон М2, М3, М4	Гостевой телефон
НАСТРОЙКА +	Вход в режим настройки и обновления по BLE	✓	-	-
НАСТРОЙКА -	Выход из режима настройки и обновления по BLE	✓	-	-

Текст SMS-команды	Значение команды	Телефон М1	Телефон М2, М3, М4	Гостевой телефон
<p><b>ПЕРПРОШИВКА</b> <b>VERLANG</b></p> <p><b>FWUPDATE</b> <b>VERLANG</b></p>	<p>Обновление ПО устройства по мобильному интернету,</p> <p>где <b>VER</b> — версия программного обеспечения (допускается запись без точек, необязательный параметр): мажорная версия — 1 цифра, минорная версия — 2 цифры, патч — 1 цифра (всегда = 0 для тестовых и отладочных прошивок), ревизия — оставшиеся цифры;</p> <p><b>LANG</b> — язык прошивки (необязательный параметр): RU — русский язык, EN — английский язык, DE — немецкий язык.</p> <p>Если не указан ни один параметр, выполняется обновление на последний официальный релиз.</p> <p>Если не указан язык, то выполняется обновление на ПО с текущим языком.</p>	✓	✗	✗
<p><b>ПЕРПРОШИВКА</b> <b>СТОП</b></p>	<p>Остановка обновления ПО по мобильному интернету</p>	✓	✗	✗

Текст SMS-команды	Значение команды	Телефон М1	Телефон М2, М3, М4	Гостевой телефон
FWUPDATESTOP				
ПЕРЕПРОШИВКА?	Запрос состояния обновления ПО по мобильному интернету	✓	-	-
FWUPDATE?				



## 9.3.2 Информационные команды

Текст SMS-команды	Значение команды	Телефон М1	Телефон М2, М3, М4	Гостевой телефон
<div data-bbox="167 705 215 772">05</div> <div data-bbox="167 828 215 929">REG?</div> <div data-bbox="167 963 215 1064">REG?</div>	Запрос списка зарегистрированных устройств	✓	✓	✗
<div data-bbox="167 1086 215 1153">06</div> <div data-bbox="167 1220 215 1377">GSMPSW?</div>	Запрос GSM-пароля	✓	✗	✗
<div data-bbox="167 1422 215 1489">07</div> <div data-bbox="167 1534 215 1624">ТЕЛ</div> <div data-bbox="167 1646 215 1836">ТЕЛЕФОНЫ</div> <div data-bbox="167 1870 215 1948">ТЕЛ</div>	Запрос списка телефонов, записанных в память основного блока	✓	✓	✗

Текст SMS-команды	Значение команды	Телефон М1	Телефон М2, М3, М4	Гостевой телефон
PHONES				
09	Запрос информации о качестве сигнала GSM, значении напряжения АКБ, версии ПО компонентов системы	✓	✓	-
ИФО				
INFO				
ПОРОГБАЛАНСАХ	Установка нижнего порога для оповещения о снижении баланса SIM-карты, где <b>x</b> — значение в рублях.	✓	-	-
ПОРОГБАЛАНСА?	Запрос информации о нижнем пороге оповещения о снижении баланса SIM-карты.	✓	-	-

Текст SM S- команды	Значение команды	Телефон М1	Телефон М2, М3, М4	Гостевой телефон
П О Р О Г А К Б X X. X	Установка нижнего порога для оповещения о снижении заряда АКБ, где <b>xx.x</b> — значение напряжения от 10.0 до 12.0 в Вольтах.	✓	-	-
П О Р О Г А К Б ?	Запрос информации о нижнем пороге оповещения о снижении АКБ.	✓	-	-







### 9.3.3 Настройки GSM

Текст SM S- команды	Значение команды	Телефон М1	Телефон М2, М3, М4	Гостевой телефон
0 0 0 0 X X X X	Запись нового GSM-пароля, где <b>xxxx</b> — новый пароль.	✓	-	-

Текст СМ- команды	Значение команды	Телефон М1	Телефон М2, М3, М4	Гостевой телефон
0000XX XX				
GSMPSW XX XX				
GSMPSW XX XX				
0050XX XX YY YY	<p>Запись нового кода экстренного выключения охраны,</p> <ul style="list-style-type: none"> <li>• где <b>XXXX</b> — старый код;</li> <li>• <b>YYYY</b> — новый код.</li> </ul>	✓	-	-

Текст SMS-команды	Значение команды	Телефон М1	Телефон М2, М3, М4	Гостевой телефон
0050XXXYYY				
PINXXXXXYYY				
PINXXXXXYYY				
0001XXXY	<p>Запись нового телефона М1,</p> <ul style="list-style-type: none"> <li>• где <b>X</b> – настройка оповещения при тревоге звонком (1 – вкл., 0 – откл.);</li> <li>• <b>Y</b> – настройка оповещения при тревоге по SMS (1 – вкл., 0 – откл.);</li> <li>• <b>xxx</b> – новый номер телефона в формате +75555555555.</li> </ul> <p>Телефон владельца (М1) удалить нельзя.</p>	✓	-	-
0001XXXY				

Текст SMS-команды	Значение команды	Телефон М1	Телефон М2, М3, М4	Гостевой телефон
M1 X Y X X				
M1 X Y X X				
0002 X Y X X	<p>Запись нового телефона М2,</p> <ul style="list-style-type: none"> <li>где <b>X</b> – настройка оповещения при тревоге звонком (1 – вкл., 0 – откл.);</li> <li><b>Y</b> – настройка оповещения при тревоге по SMS (1 – вкл., 0 – откл.);</li> <li><b>xxx</b> – новый номер телефона в формате +75555555555.</li> </ul> <p>Если параметры XY и номер телефона не будут введены, то телефон М2 будет удален.</p>	✓	-	-
0002 X Y X X				
M2 X Y X X				
M2 X Y X X				

Текст SM-команды	Значение команды	Телефон М1	Телефон М2, М3, М4	Гостевой телефон
<p>0003XYXX</p> <p>М3XYXX</p> <p>М3XYXX</p>	<p>Запись нового телефона М3,</p> <ul style="list-style-type: none"> <li>• где <b>X</b> — настройка оповещения при тревоге звонком (1 — вкл., 0 — откл.);</li> <li>• <b>Y</b> — настройка оповещения при тревоге по SMS (1 — вкл., 0 — откл.);</li> <li>• <b>xxx</b> — новый номер телефона в формате +7555555555.</li> </ul> <p>Если параметры XY и номер телефона не будут введены, то телефон М3 будет удален.</p>			
<p>0004XYXX</p>	<p>Запись нового телефона М4,</p> <ul style="list-style-type: none"> <li>• где <b>X</b> — настройка оповещения при тревоге звонком (1 — вкл., 0 — откл.);</li> <li>• <b>Y</b> — настройка оповещения при тревоге по SMS (1 — вкл., 0 — откл.);</li> <li>• <b>xxx</b> — новый номер телефона в формате +7555555555.</li> </ul> <p>Если параметры XY и номер телефона не будут введены, то телефон М4 будет удален.</p>			

Текст СМ-команды	Значение команды	Телефон М1	Телефон М2, М3, М4	Гостевой телефон
0004 X Y X X				
M4 X Y X X				
M4 X Y X X				
ZZZZ 9900 PIN X Y X X	<p>Экстренная смена номера владельца М1:</p> <ul style="list-style-type: none"> <li>• <b>zzzz</b> – GSM-пароль;</li> <li>• <b>PIN</b> – код экстренного выключения охраны;</li> <li>• <b>x</b> – настройка оповещения при тревоге звонком (1 – вкл., 0 – откл.);</li> <li>• <b>y</b> – настройка оповещения при тревоге по SMS (1 – вкл., 0 – откл.);</li> <li>• <b>xxx</b> – новый номер телефона. Номер телефона должен начинаться с '+', далее код страны и номер телефона внутри страны, содержать не меньше 5 цифр.</li> </ul> <p>Данную команду можно отправить с любого телефона.</p>	✓	✓	✓



Текст SM- команды	Значение команды	Телефон М1	Телефон М2, М3, М4	Гостевой телефон
ZZZ9900 PINXYXX				
ZZZЭМ1 PINXYXX				
ZZZЕМ1 PINXYXX				
009401	Включение всех команд управления для телефона М2, как для М1	✓	-	-
М2+				

Текст SM- команды	Значение команды	Телефон М1	Телефон М2, М3, М4	Гостевой телефон
009400	Выключение всех команд управления для телефона М2, как для М1	✓	-	-
M2-				
009500	Включение управления комплексом с телефонами, не зарегистрированными в памяти	✓	-	-
ГОСТБ+				
GUEST+				
009501	Выключение управления комплексом с телефонами, не зарегистрированными в памяти	✓	-	-
ГОСТБ.				

Текст SM-команды	Значение команды	Телефон М1	Телефон М2, М3, М4	Гостевой телефон
GUEST-				
00961	Включение запроса пароля для М1	✓	-	-
M1PSW+				
00960	Выключение запроса пароля для М1	✓	-	-
M1PSW-				
APN?	Чтение APN активной SIM-карты	✓	-	-
APNNAMELOGINPSW	<p>Запись APN для доступа в Интернет активной SIM-карты,</p> <ul style="list-style-type: none"> <li>где <b>NAME</b> — имя APN, обязательный параметр (например, <a href="http://internet.mts.ru">internet.mts.ru</a>);</li> <li><b>LOGIN PSW</b> — логин и пароль для доступа, необязательные параметры (например, mts mts).</li> </ul> <p>Если не указывать ни одного параметра, то значение настройки будет удалено.</p>	✓	-	-

Текст SMS-команды	Значение команды	Телефон М1	Телефон М2, М3, М4	Гостевой телефон
00520	Выключение SMS-оповещения при переходе в роуминг	✓	-	-
00521	Включение SMS-оповещения при переходе в роуминг	✓	-	-
00522	Включения SMS-оповещения при переходе в роуминг с автоматическим отключения GPRS-соединения	✓	-	-
00523	Включение GPRS в роуминге	✓	-	-
00524	Выключение GPRS в роуминге	✓	-	-
0069X	Установка времени, в течение которого выполняется пересылка всех входящих SMS с незарегистрированных телефонов и USSD от оператора связи на телефон М1, где X – время работы режима пересылки в минутах (1 - 60 минут).	✓	-	-
ПЕРЕСЫЛКА				

Текст SMS- команды	Значение команды	Телефон М1	Телефон М2, М3, М4	Гостевой телефон
FORWARDX				

## 10 Изменение настроек

Изменить установленные настройки работы комплекса можно в личном кабинете на сайте [www.starline-online.ru](http://www.starline-online.ru).

Для изменения доступные следующие настройки:

- световая и звуковая индикация
- управление центральным замком
- режим «Свободные руки»
- работа метки
- режим «Антиграбление»
- работа автоматического запуска
- телематические параметры
- чувствительность датчиков

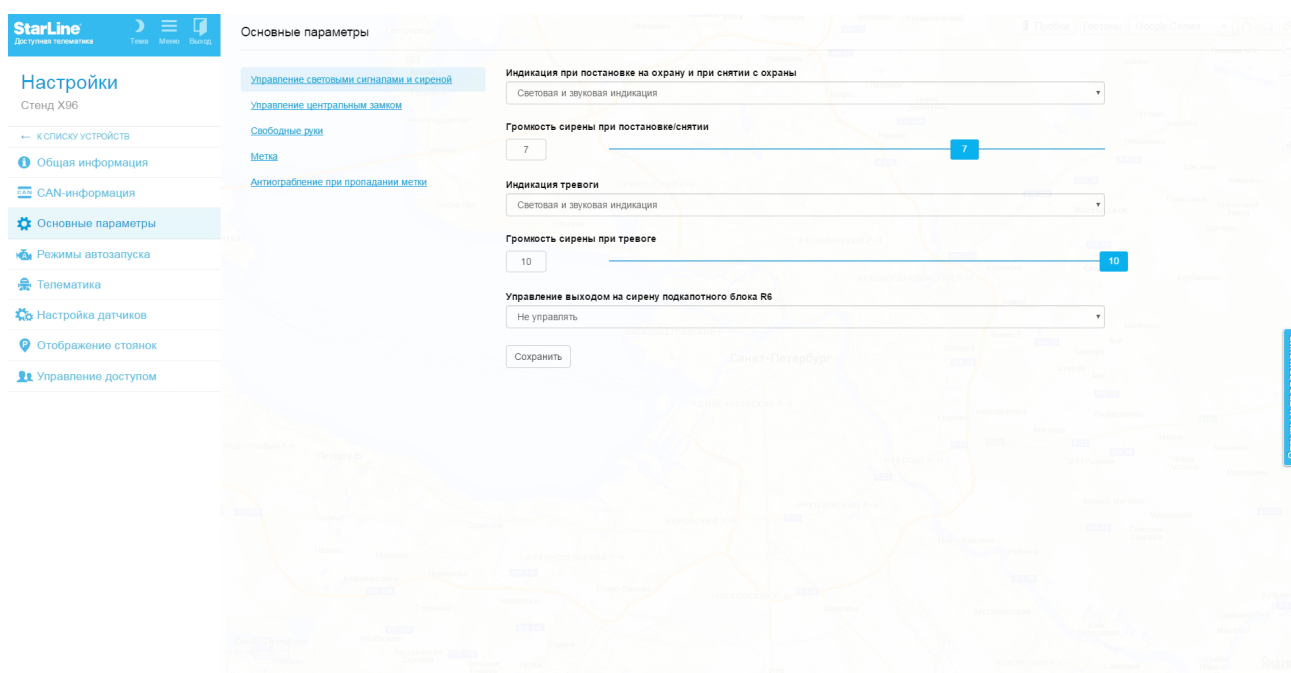

## 11 Регистрация брелоков, брелоков-меток BLE и смартфонов

Для регистрации новых брелоков, брелоков-меток BLE и смартфонов используйте режим «Регистрации устройств».

Для исключения несанкционированного добавления новых компонентов переход в режим регистрации устройств осуществляется только из режима «Снято с охраны».

Если активирована функция «Запрет поездки» и режим «Опасная парковка», то перед началом регистрации устройств введите код авторизации владельца для полного снятия комплекса с охраны.

Брелоки-метки BLE и смартфоны должны быть зарегистрированы за один цикл. При регистрации новых брелоков-меток BLE и смартфонов все предыдущие брелоки-метки BLE и смартфоны будут удалены из памяти. Их необходимо зарегистрировать заново. Всего в комплексе может быть зарегистрировано до 5 брелоков-меток BLE и 5 смартфонов.

При регистрации новых основных и дополнительных брелоков все предыдущие брелоки будут удалены из памяти. Их необходимо зарегистрировать заново. Всего в комплексе может быть зарегистрировано до 4 брелоков.

### 11.1 Вход в режим регистрации устройств

Все пункты регистрации устройств должны быть выполнены без длительных пауз между ними.

1. Снимите комплекс с охраны.



2. Выключите зажигание (если оно было включено).  
Выкл.



3. Нажмите сервисную кнопку 7 раз.

Нажмите  
7 раз



4. Включите зажигание. Последуют 7 сигналов светодиода на сервисной кнопке и 7 сигналов звукового извещателя.



5. Вход в режим регистрации будет подтвержден 2 сигналами светодиода и звукового извещателя.



## 11.2 Регистрация основных и дополнительных брелоков

1. Нажмите коротко кнопки 1 и 2 брелока.

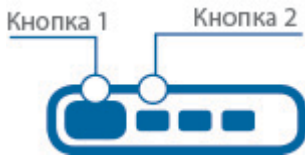

2. Через 3 секунды успешная регистрация будет подтверждена коротким звуковым сигналом брелока, 2 сигналами светодиода и сирены. Если брелок не зарегистрировался, то последуют 4 звуковых сигнала брелока.
3. Выполните пп.1, 2 для каждого брелока.

## 11.3 Регистрация брелоков-меток BLE

1. Извлеките из метки элемент питания.

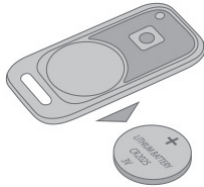

2. Удерживайте кнопку метки и установите элемент питания. Светодиод метки загорится красным цветом.



3. Отпустите кнопку и проконтролируйте наличие серии вспышек красного цвета в течение 10 секунд.



4. Успешная регистрация будет подтверждена вспышкой зеленого цвета и 2 сигналами звукового извещателя. Если метка не зарегистрировалась, светодиод загорится красным цветом.





5. Повторите пп.1-3 для остальных меток.

## 11.4 Регистрация смартфона

1. Включите Bluetooth в настройках смартфона.
2. Выберите оборудование StarLine в списке доступных устройств
3. Введите код «000000» (на платформе iOS для ввода кода нажмите кнопку «Создать пару»).

В случае нахождения в зоне видимости одновременно нескольких зарегистрированных смартфонов, комплекс будет работать только с тем, который первый к нему подключится.

### 11.4.1 Удаление смартфона из памяти охранного комплекса

Записанный ранее смартфон в память комплекса автоматически будет удален после регистрации нового смартфона или метки.

Обязательно удалите комплекс из списка сопряженных Bluetooth-устройства вашего смартфона.

## 11.5 Выход из режима регистрации устройств

Выход из режима регистрации устройств осуществляется автоматически через 5 минут или при выключении зажигания.

Выкл.



Выход из режима «Регистрация устройств» будет подтвержден сигналами звукового извещателя: 2 раза и количеством сигналов, соответствующих общему числу зарегистрированных брелоков, брелоков-меток BLE и смартфонов.

После завершения регистрации на телефон владельца придет SMS-сообщение с перечнем зарегистрированных устройств.

## 12 Регистрация кодового реле StarLine R4

Если кодовое реле StarLine R4 было приобретено отдельно, то необходимо зарегистрировать его в памяти основного блока, предварительно подключив его в соответствии со схемой:

1. Снимите комплекс с охраны. Выключите зажигание, если оно было включено.
2. Соедините между собой провода OUTPUT и INPUT кодового реле.
3. Подайте питание (провода BAT И GND).
4. Нажмите сервисную кнопку 7 раз.
5. Включите зажигание.
6. Последуют 7 сигналов светодиода и сирены.
7. Затем последуют 2 сигнала светодиода и сирены, означающих вход в режим регистрации.
8. Успешная регистрация будет подтверждена кратковременным включением встроенного реле StarLine R4.
9. Выключите зажигание и разомкните провода OUTPUT и INPUT.

## 13 Экстренное снятие с охраны

- 13.1 Ввод кода экстренного снятия с охраны с помощью сервисной кнопки
  - 13.1.1 Экстренное снятие с охраны для автомобилей с кнопкой СТАРТ/СТОП
- 13.2 Ввод кода экстренного снятия с охраны с помощью емкостного сенсора StarLine EC-1

Если была утеряна метка, разрядился элемент питания метки или брелока, нет доступа к мобильному приложению или включен режим «Антиграбление», то воспользуйтесь кодом экстренного выключения охраны, указанным на пластиковой карте.

Логин <input type="text"/> Пароль <input type="text"/> Логин и пароль для входа в личный кабинет на сайте <a href="http://www.starline-online.ru">www.starline-online.ru</a>	Код экстренного выключения охраны <input type="text"/> Сервисный код <input type="text"/> <input type="text"/>
--	---

Телефон технической поддержки,  
по России звонок бесплатный **8-800-333-80-30**

### 13.1 Ввод кода экстренного снятия с охраны с помощью сервисной кнопки

Для того, чтобы снять комплекс с охраны, выполните следующие действия:

1. Включите зажигание. Активируется тревога.



2. Нажмите на сервисную кнопку количество раз, соответствующее первой цифре кода экстренного выключения охраны.

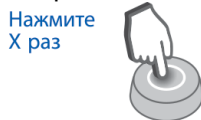

X - первая цифра  
кода экстренного  
выключения  
охраны

3. Выключите зажигание. Ввод цифры будет подтвержден сигналом светодиода и сирены, количество которых будет соответствовать порядковому номеру цифры кода экстренного снятия с охраны (1, 2, 3 или 4 раза).



4. Включите зажигание.



5. Повторите пп.2...4 для остальных цифр кода.

Если код экстренного выключения с охраны введен верно, последуют 2 сигнала светодиода и сирены. Комплекс перейдет в режим «Снято с охраны».

Если код экстренного выключения охраны будет 3 раза введен неверно, то возможность повторного ввода кода будет заблокирована на 15 минут и на номер телефона владельца придет SMS-оповещение.

Попытка ввода цифры будет индицироваться 5 сигналами светодиода на сервисной кнопке.

Пример ввода кода 5342

	Вкл.	Тревога	Выкл.	Вкл.	Выкл.	Вкл.	Выкл.
Зажигание							
Нажать на сервисную кнопку		5 раз		3 раза		4 раза	
Вспышки сервисной кнопки			1 раз		2 раза		3 раза

	Вкл.	Выкл.	Вкл.
Зажигание			
Нажать на сервисную кнопку		2 раза	
Вспышки сервисной кнопки		4 раза	3 раза

### 13.1.1 Экстренное снятие с охраны для автомобилей с кнопкой СТАРТ/СТОП

Для автомобилей с кнопкой СТАРТ/СТОП предусмотрена возможность экстренного снятия с охраны без использования зажигания.

Для снятия комплекса с охраны выполните следующие действия:

1. Убедитесь, что зажигание выключено.
2. Нажмите на сервисную кнопку количество раз, соответствующее первой цифре кода экстренного выключения охраны.
3. Через 3 секунды ввод цифры будет подтвержден сигналом светодиода на сервисной кнопке, количество сигналов будет соответствовать порядковому номеру цифры кода экстренного снятия с охраны (1, 2, 3 или 4 раза).
4. Повторите пп.1 и 2 для остальных цифр кода.

Если код экстренного выключения с охраны введен верно, последуют 3 сигнала светодиода на сервисной кнопке. Комплекс перейдет в режим «Снято с охраны».

Также для экстренного снятия с охраны можно отправить SMS-команду **30 XXXX**, где XXXX – код экстренного выключения охраны.

### 13.2 Ввод кода экстренного снятия с охраны с помощью емкостного сенсора StarLine EC-1

Ввести код экстренного выключения можно с помощью емкостного сенсора [StarLine EC-1](#) (устанавливается опционально).

Для того, чтобы снять комплекс с охраны, выполните следующие действия:

1. Коснитесь ручки двери 3 раза. Последует 1 сигнал сирены.
2. Коснитесь ручки двери количество раз, соответствующее первой цифре кода экстренного выключения охраны. Ввод цифры будет подтвержден сигналом светодиода на сервисной кнопке.
3. Введите остальные цифры кода аналогично п.2. Последуют сигналы светодиода на сервисной кнопке, количество которых будет соответствовать порядковому номеру цифры кода экстренного снятия с охраны (1, 2, 3 или 4 раза).
4. Если код экстренного выключения с охраны введен верно, последуют 2 сигнала светодиода и сирены. Комплекс перейдет в режим «Снято с охраны».  
Если код введен неверно – 4 сигнала светодиода и сирены.

Если код экстренного выключения охраны будет 3 раза введен неверно, то возможность повторного ввода кода будет заблокирована на 15 минут и на номер телефона владельца придет SMS-оповещение.

Попытка ввода цифры будет индицироваться 5 сигналами светодиода на сервисной кнопке.

## 14 Изменение кода авторизации владельца

Код владельца используется для авторизации пользователя при помощи штатных кнопок автомобиля. Для изменения кода авторизации владельца выполните следующие действия:

1. Снимите комплекс с охраны.



2. Выключите зажигание (если оно было включено).

Выкл.



3. Нажмите сервисную кнопку 7 раз.

Нажмите  
7 раз



4. Включите зажигание. Последуют 7 световых сигналов светодиода на сервисной кнопке и прозвучат 7 сигналов звукового извещателя. Вход в режим регистрации будет подтвержден 2 короткими сигналами звукового извещателя.

Вкл.



5. Введите новый код авторизации владельца с помощью штатных кнопок автомобиля с интервалом нажатия не более 3 секунд. Каждое нажатие штатной кнопки будет сопровождаться однократным сигналом звукового извещателя.

Нажмите штатные  
кнопки автомобиля



Код авторизации владельца состоит из кодовой последовательности, содержащей от 2 до 25 нажатий штатных кнопок. Список штатных кнопок, поддерживаемых автомобилем, смотрите на сайте [can.starline.ru](http://can.starline.ru).

Если после нажатия штатной кнопки не последует световой сигнал на сервисной кнопке, то кнопка не поддерживается в данном автомобиле.

6. Через 3 секунды после окончания ввода кода владельца последуют 2 коротких сигнала звукового извещателя, подтверждающих принятие кода.

2 раза



7. Введите код авторизации владельца повторно.
8. Если код введен верно, то последуют 2 коротких сигнала светодиода и звукового извещателя. Если код введен неверно, то прозвучат 4 коротких сигнала светодиода и сирены, в этом случае, повторите пп.5...8.

9. Через 10 секунд выключите зажигание для выхода из режима регистрации.

Выкл.



10. Выход из режима регистрации будет подтвержден сигналами звукового извещателя: 2 раза и количеством сигналов, соответствующих общему числу зарегистрированных брелоков, меток и смартфонов.

### Удаление кода авторизации владельца

Для удаления кода авторизации владельца выполните следующие действия:

1. Снимите комплекс с охраны.



2. Выключите зажигание (если оно было включено).

Выкл.



3. Нажмите сервисную кнопку 7 раз.

Нажмите  
7 раз



4. Включите зажигание. Последуют 7 сигналов светодиода на сервисной кнопке и 7 сигналов сирены.

Вкл.

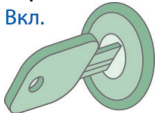

5. Вход в режим регистрации будет подтвержден 2 сигналами светодиода и сирены.

2 раза



6. Нажмите сервисную кнопку 3 раза.
7. Дождитесь длинного сигнала светодиода, подтверждающего удаление кода из памяти комплекса.
8. Выключите зажигание. Выход из режима «Регистрация устройств» будет подтвержден сигналами сирены и светодиода: 2 раза и количеством сигналов, соответствующих общему числу зарегистрированных брелоков, брелоков-меток BLE и смартфонов.

## 15 Изменение кода экстренного выключения охраны

- 15.1 Изменение кода экстренного выключения охраны с помощью SMS-команды
- 15.2 Изменение кода экстренного выключения охраны с помощью сервисной кнопки
- 15.3 Изменение кода экстренного выключения охраны с помощью кнопки трансивера

Для изменения кода необходимо знать текущий код экстренного выключения охраны.

Первоначальный код экстренного выключения охраны указан на пластиковой карте или пин-конверте владельца из комплекта поставки.

### Пластиковая карта

The image shows a plastic card with a light brown background. It contains several input fields and labels:

- Логин**: A grey input field.
- Пароль**: A grey input field.
- Код экстренного выключения охраны**: An orange-bordered input field.
- Сервисный код**: A grey input field.
- Логин и пароль для входа в личный кабинет на сайте starline.online**: A grey input field.

At the bottom of the card, there is a grey bar with the text: "Телефон технической поддержки по России звонок бесплатный" and the phone number "8-800-333-80-30".

### Пин-конверт





Код экстренного выключения охраны можно изменить несколькими способами.

Код экстренного выключения охраны может содержать любые цифры, кроме нуля.

## 15.1 Изменение кода экстренного выключения охраны с помощью SMS-команды

При наличии GSM-модуля в составе комплекса для изменения кода экстренного выключения охраны отправьте SMS-команду **0050XXXXYYYY**,

- где **XXXX** — 4 цифры старого кода;
- **YYYY** — 4 цифры нового кода.

## 15.2 Изменение кода экстренного выключения охраны с помощью сервисной кнопки

Для изменения кода экстренного выключения охраны с помощью сервисной кнопки необходимо сначала ввести текущий код, а затем — 2 раза новый код экстренного выключения охраны:

1. Переведите комплекс в режим «Снято с охраны».
2. Нажмите 4 раза на сервисную кнопку.
3. Включите зажигание. Проконтролируйте наличие 4 вспышек светодиода сервисной кнопки и 4 звуковых сигнала.
4. Переход в режим изменения кода будет подтвержден 2 вспышками светодиода сервисной кнопки и 2 звуковыми сигналами.

При отсутствии действий в течение 5 секунд комплекс автоматически выйдет из режима изменения кода экстренного выключения охраны.

5. Выключите зажигание.
6. Включите зажигание и нажмите на сервисную кнопку количество раз, соответствующее первой цифре **текущего** кода экстренного выключения охраны.
7. Выключите зажигание. Загорится светодиод сервисной кнопки, количество вспышек будет соответствовать порядковому номеру цифры кода экстренного выключения охраны (1, 2, 3 или 4 раза).
8. Повторите пп. 6...7 для остальных цифр кода.
9. Последуют 2 вспышки светодиода сервисной кнопки и 2 звуковых сигнала, подтверждающих верный ввод кода.
10. Включите зажигание. Нажмите на сервисную кнопку количество раз, соответствующее первой цифре **нового** кода экстренного выключения охраны.
11. Выключите зажигание. Загорится светодиод сервисной кнопки, количество вспышек будет соответствовать номеру цифры кода экстренного выключения охраны (1, 2, 3 или 4 раза).
12. Повторите пп. 10...11 для остальных цифр **нового** кода.
13. Последуют 2 вспышки светодиода сервисной кнопки и 2 звуковых сигнала, подтверждающих принятие **нового** кода экстренного выключения охраны.
14. Введите новый код еще раз, повторив пп. 10...12.
15. Последуют 2 вспышки светодиода сервисной кнопки и 2 звуковых сигнала, подтверждающих запись **нового** кода экстренного выключения охраны.

#### Пример изменения кода экстренного выключения охраны с помощью сервисной кнопки

Необходимо изменить текущий код экстренного выключения охраны 7184 на новый 5463.

Последовательность действий для изменения кода:

1. Убедитесь, что комплекс находится в режиме «Снято с охраны».
2. Нажмите на сервисную кнопку 4 раза.
3. Включите зажигание. Последуют 4 вспышки светодиода сервисной кнопки и 4 звуковых сигнала.
4. Переход комплекса в режим изменения кода экстренного выключения охраны будет подтвержден 2 вспышками светодиода сервисной кнопки и 2 звуковыми сигналами.
5. Включите зажигание.
6. Нажмите на сервисную кнопку **7 раз**. Выключите зажигание.
7. Последуют 7 вспышек светодиода сервисной кнопки.
8. Включите зажигание.
9. Нажмите на сервисную кнопку **1 раз**. Выключите зажигание.
10. Последует 1 вспышка светодиода сервисной кнопки.
11. Включите зажигание.
12. Нажмите на сервисную кнопку **8 раз**. Выключите зажигание.
13. Последуют 8 вспышек светодиода сервисной кнопки.
14. Включите зажигание.
15. Нажмите на сервисную кнопку **4 раза**. Выключите зажигание.
16. Последуют 4 вспышки светодиода сервисной кнопки.
17. Последуют 2 вспышки светодиода сервисной кнопки и 2 звуковых сигнала, подтверждающих верный ввод текущего кода.
18. Включите зажигание.
19. Нажмите на сервисную кнопку **5 раз**. Выключите зажигание.
20. Последуют 5 вспышек светодиода сервисной кнопки.
21. Включите зажигание.
22. Нажмите на сервисную кнопку **4 раза**. Выключите зажигание.
23. Последуют 4 вспышки светодиода сервисной кнопки.

24. Включите зажигание.
25. Нажмите на сервисную кнопку **6 раз**. Выключите зажигание.
26. Последуют 6 вспышек светодиода сервисной кнопки.
27. Нажмите на сервисную кнопку **3 раза**. Выключите зажигание.
28. Последуют 3 вспышки светодиода сервисной кнопки.
29. Последуют 2 вспышки светодиода сервисной кнопки и 2 звуковых сигнала, подтверждающих принятие нового кода экстренного выключения охраны.
30. Включите зажигание.
31. Нажмите на сервисную кнопку **5 раз**. Выключите зажигание.
32. Последуют 5 вспышек светодиода сервисной кнопки.
33. Включите зажигание.
34. Нажмите на сервисную кнопку **4 раза**. Выключите зажигание.
35. Последуют 4 вспышки светодиода сервисной кнопки.
36. Включите зажигание.
37. Нажмите на сервисную кнопку **6 раз**. Выключите зажигание.
38. Последуют 6 вспышек светодиода сервисной кнопки.
39. Нажмите на сервисную кнопку **3 раза**. Выключите зажигание.
40. Последуют 3 вспышки светодиода сервисной кнопки.
41. Последуют 2 вспышки светодиода сервисной кнопки и 2 звуковых сигнала, подтверждающих запись нового кода экстренного выключения охраны.

### 15.3 Изменение кода экстренного выключения охраны с помощью кнопки трансивера

Для изменения кода экстренного выключения охраны с помощью кнопки трансивера необходимо сначала ввести текущий код, а затем — 2 раза новый код экстренного выключения охраны:

1. Переведите комплекс в режим «Снято с охраны».
2. Нажмите 4 раза на кнопку трансивера.
3. Включите зажигание. Проконтролируйте наличие 4 вспышек светодиода трансивера и 4 звуковых сигнала.
4. Переход в режим изменения кода будет подтвержден 2 вспышками светодиода трансивера и 2 звуковыми сигналами.

При отсутствии действий в течение 5 секунд комплекс автоматически выйдет из режима изменения кода экстренного выключения охраны.

5. Выключите зажигание.
6. Включите зажигание и нажмите на кнопку трансивера количество раз, соответствующее первой цифре **текущего** кода экстренного выключения охраны.
7. Выключите зажигание. Загорится светодиод трансивера, количество вспышек будет соответствовать порядковому номеру цифры кода экстренного выключения охраны (1, 2, 3 или 4 раза).
8. Повторите пп. 6...7 для остальных цифр кода.
9. Последуют 2 вспышки светодиода трансивера и 2 звуковых сигнала, подтверждающих верный ввод кода.
10. Включите зажигание. Нажмите на кнопку трансивера количество раз, соответствующее первой цифре **нового** кода экстренного выключения охраны.
11. Выключите зажигание. Загорится светодиод трансивера, количество вспышек будет соответствовать номеру цифры кода экстренного выключения охраны (1, 2, 3 или 4 раза).
12. Повторите пп. 10...11 для остальных цифр **нового** кода.

13. Последуют 2 вспышки светодиода трансивера и 2 звуковых сигнала, подтверждающих принятие **нового** кода экстренного выключения охраны.
14. Введите новый код еще раз, повторив пп. 10...12.
15. Последуют 2 вспышки светодиода трансивера и 2 звуковых сигнала, подтверждающих запись **нового** кода экстренного выключения охраны.

### Пример изменения кода экстренного выключения охраны

Необходимо изменить текущий код экстренного выключения охраны 7184 на новый 5463.

Последовательность действий для изменения кода:

1. Убедитесь, что комплекс находится в режиме «Снято с охраны».
2. Нажмите на кнопку трансивера 4 раза.
3. Включите зажигание. Последуют 4 вспышки светодиода трансивера и 4 звуковых сигнала.
4. Переход комплекса в режим изменения кода экстренного выключения охраны будет подтвержден 2 вспышками светодиода трансивера и 2 звуковыми сигналами.
5. Включите зажигание.
6. Нажмите на кнопку трансивера **7 раз**. Выключите зажигание.
7. Последуют 7 вспышек светодиода трансивера.
8. Включите зажигание.
9. Нажмите на кнопку трансивера **1 раз**. Выключите зажигание.
10. Последует 1 вспышка светодиода трансивера.
11. Включите зажигание.
12. Нажмите на кнопку трансивера **8 раз**. Выключите зажигание.
13. Последуют 8 вспышек светодиода трансивера.
14. Включите зажигание.
15. Нажмите на кнопку трансивера **4 раза**. Выключите зажигание.
16. Последуют 4 вспышки светодиода трансивера.
17. Последуют 2 вспышки светодиода трансивера и 2 звуковых сигнала, подтверждающих верный ввод текущего кода.
18. Включите зажигание.
19. Нажмите на кнопку трансивера **5 раз**. Выключите зажигание.
20. Последуют 5 вспышек светодиода трансивера.
21. Включите зажигание.
22. Нажмите на кнопку трансивера **4 раза**. Выключите зажигание.
23. Последуют 4 вспышки светодиода трансивера.
24. Включите зажигание.
25. Нажмите на кнопку трансивера **6 раз**. Выключите зажигание.
26. Последуют 6 вспышек светодиода трансивера.
27. Нажмите на кнопку трансивера **3 раза**. Выключите зажигание.
28. Последуют 3 вспышки светодиода трансивера.
29. Последуют 2 вспышки светодиода трансивера и 2 звуковых сигнала, подтверждающих принятие нового кода экстренного выключения охраны.
30. Включите зажигание.
31. Нажмите на кнопку трансивера **5 раз**. Выключите зажигание.
32. Последуют 5 вспышек светодиода трансивера.
33. Включите зажигание.
34. Нажмите на кнопку трансивера **4 раза**. Выключите зажигание.
35. Последуют 4 вспышки светодиода трансивера.
36. Включите зажигание.
37. Нажмите на кнопку трансивера **6 раз**. Выключите зажигание.
38. Последуют 6 вспышек светодиода трансивера.
39. Нажмите на кнопку трансивера **3 раза**. Выключите зажигание.
40. Последуют 3 вспышки светодиода трансивера.

41. Последуют 2 вспышки светодиода трансивера и 2 звуковых сигнала, подтверждающих запись нового кода экстренного выключения охраны.